TECHNISCHE PRODUKTINFO

MONTAGEANLEITUNG



PORTA

Gartentüren-System

Inhaltsverzeichnis

- a) Eigenschaften
- b) Aufbau
- c) Oberflächen
- d) Größen
- e) Befestigung
- f) Gartentüren mit Motiv
- g) Türgriff-Optionen
- h) Optionen allgemein
- i) Checkliste

PORTA

GARTENTÜREN-SYSTEM – AUFBAU

Das Gartentüren-System PORTA ist ein Baukasten-System, mit dem individuelle Gartentüren einfach und unkompliziert hergestellt werden können. In Kombination mit dem ZAUN-System von Gartenmetall® ergibt sich ein harmonisches und einheitliches Gesamtbild. Im Wesentlichen werden die Gartentüren durch folgende Eigenschaften beschrieben:

EIGENSCHAFTEN

Eigenschaften Gartentür-System PORTA

- Flexibel in Höhe und Breite
- Material Cortenstahl, Edelstahl oder Edelstahl farbbeschichtet möglich
- Durch Baukastensystem universell einsetzbar
- Hochwertige Verarbeitung und Laserschneidqualität „made in Germany“
- Öffnungs- und Anschlagrichtung frei wählbar
- Verschiedene Optionen für Tür: Schloss, Griffe und Türschließer
- Individuelle Motive und Hausnummern mittels Laser herstellbar

Gartentüren-System PORTA mit Haltepfosten

AUFBAU

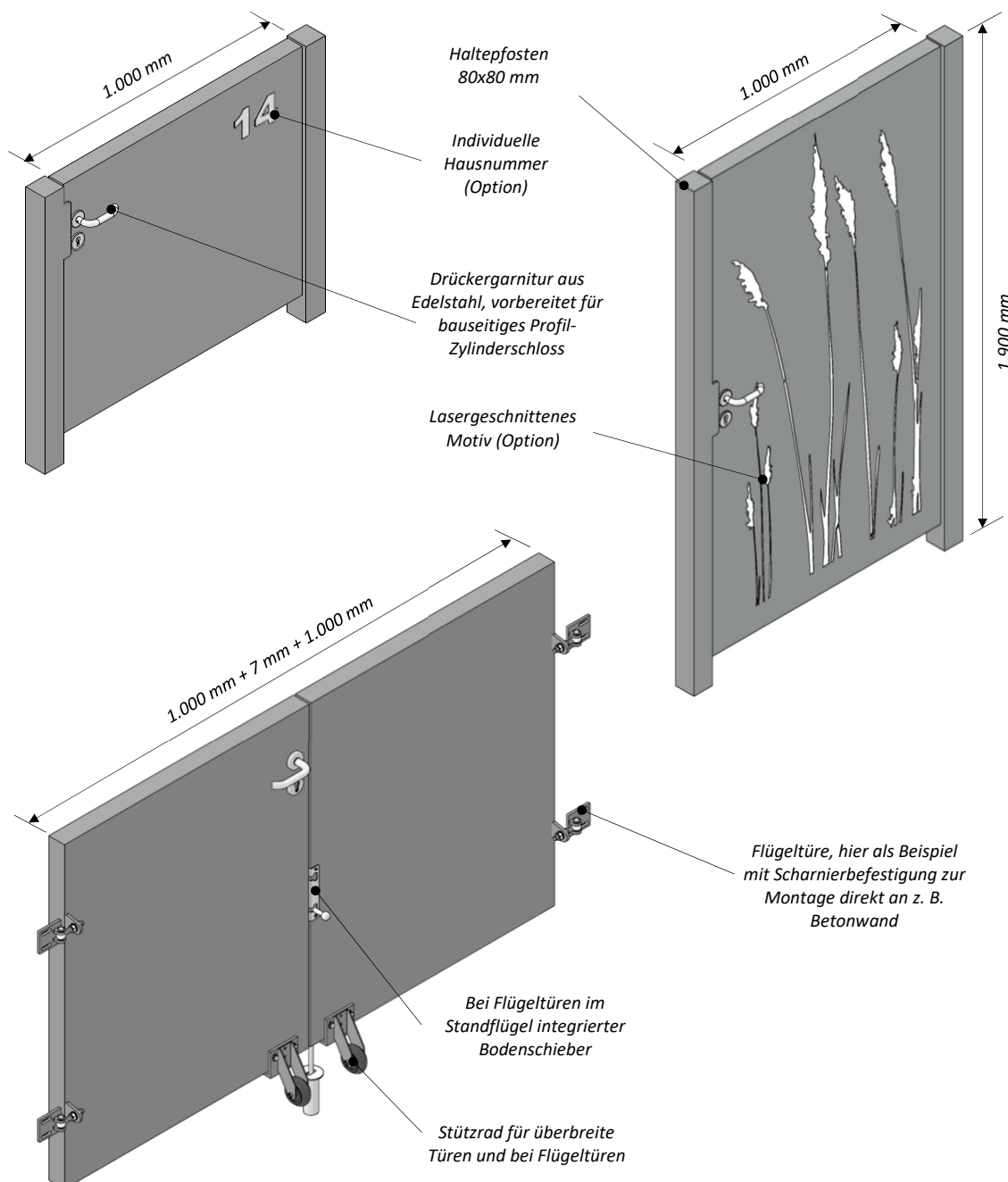

PORTA

GARTENTÜREN-SYSTEM – GRÖSSEN

Gartentüren-System PORTA mit Haltepfosten

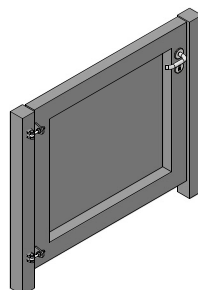
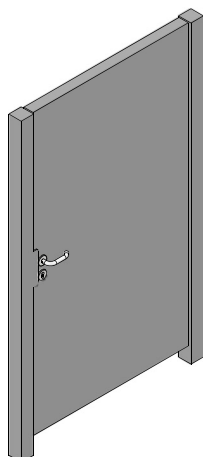
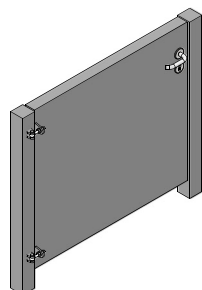
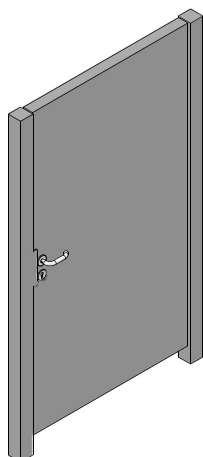

PORTA Typ 1:
Grundmodul mit geschlossenem Türblatt
Vorder- und Rückseite geschlossen und optisch identisch

PORTA Typ 2:
Grundmodul mit Tragrahmen-Konstruktion
Rückseite mit sichtbarem Rahmen

GRÖSSEN/ PREISE

QR-Code
zum Shop:



Gartentüre und Zauntüre PORTA mit Haltepfosten

Komplettes Modul der Gartentüre PORTA. Aus den umfangreichen Baukasten-Optionen können viele Elemente ergänzt werden, die dann eine individuelle Türe ergeben. Lieferung inkl. Schlosskasten verzinkt, Türbeschlag und Drückergarnitur in Edelstahl. Türtiefe 60 mm. Zylinderschloss bauseits. Lieferung inkl. Haltepfosten 80x80 mm zum Einbetonieren (ca. 500 mm). Hinweis: Der Türblatt-Typ 2 mit Tragrahmen eignet sich besonders gut, wenn lasergeschnittene Motive in der Tür gewünscht werden. Sonderabmessungen sind möglich, da made by Gartenmetall®.

	Öffnung	Höhe Türblatt	Breite Türblatt	Material	Preis [€] zzgl. MwSt.
Art. Nr. 59 03 5X-	- L (R)	-	-	Cortenstahl (03)	siehe Tabelle
Art. Nr. 59 13 5X-	- L (R)	-	-	Edelstahl (13)	siehe Tabelle
Art. Nr. 59 19 5X-	- L (R)	-	-	Edelstahl farbbeschichtet (19)	siehe Tabelle

Art. Nr.	Beschreibung	Türblatt Höhe	Farbbesch. (19) Preis [€]	Edelstahl (13) Preis [€]	Cortenstahl (03) Preis [€]
59 XX 50-X-0900-1000	PORTA Typ 1:	900 mm			
59 XX 50-X-1000-1000	Grundmodul mit geschlossenem	1.000 mm			
59 XX 50-X-1200-1000	Türblatt, Rückseite identisch	1.200 mm			
59 XX 50-X-1400-1000	Vorderseite.	1.400 mm			
59 XX 50-X-1600-1000	Breite Türblatt 1.000 mm*)	1.600 mm			
59 XX 50-X-1800-1000	Gewicht: 65 kg – 115 kg	1.800 mm			
59 XX 52-X-0900-1000	PORTA Typ 2:	900 mm			
59 XX 52-X-1000-1000	Grundmodul mit Tragrahmen-	1.000 mm			
59 XX 52-X-1200-1000	Konstruktion, Rückseite mit	1.200 mm			
59 XX 52-X-1400-1000	sichtbarem Rahmen.	1.400 mm			
59 XX 52-X-1600-1000	Breite Türblatt 1.000 mm*)	1.600 mm			
59 XX 52-X-1800-1000	Gewicht: 58 kg – 100 kg	1.800 mm			

Preise siehe aktuelle Preisliste oder:
<https://shop.gartenmetall.de>

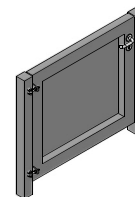
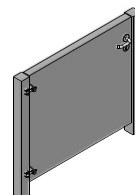

Mehrpreis Sonderhöhe Türblatt und Haltepfosten

59 00 51-M08-1800	Höhe bis 1.800 mm			Mehrpreis siehe Preisliste
59 00 51-M08-2000	Höhe bis 1.801 mm bis 2.000 mm			

Mehrpreis Sonderbreite Türblatt

59 XX 51-M07-0700	bei Höhe bis 1.800 mm	700 mm bis 999 mm		
59 XX 51-M07-1200	bei Höhe bis 1.200 mm	1.001 mm bis 1.200 mm		Mehrpreis siehe Preisliste
59 XX 51-M07-1800	bei Höhe bis 1.800 mm	1.001 mm bis 1.200 mm		

59 00 51-M12 Haltepfosten seitlich mit je 2 Gewinde M8 ergänzt für Zaunsystem MIAMI

*) Ergibt eine Durchgangsbreite von ca. 1.014 mm. Bitte Öffnungsrichtung „DIN links“ bzw. „DIN rechts“ bei Bestellung angeben.

PORTA

GARTENTÜREN MIT MOTIVEN

PORTA-Gartentüren mit Motiven

GARTENTÜREN MIT MOTIVEN

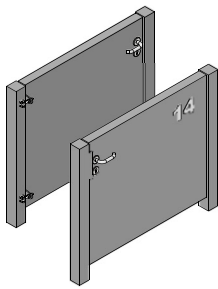

Lasergeschnittenes Motiv, Edelstahl außen aufgesetzt, Rückseite geschlossen, verschweißt

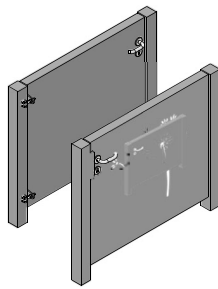

Lasergeschnittenes Motiv in Tür, mit Edelstahl hinterlegt, Rückseite geschlossen, verschweißt

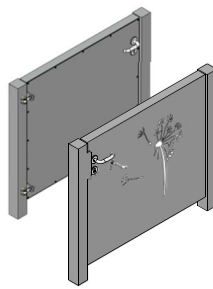

Lasergeschnittenes Motiv mit farbbesch. Edelstahl oder Acrylglas hinterlegt, Rückseite geschlossen, verschraubt

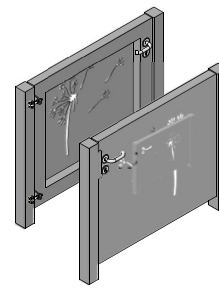

Lasergeschnittenes Motiv in Tür mit Tragrahmen, Rückseite offen

Motiv aus Edelstahl von außen auf Türblatt aufgesetzt (Option), Rückseite geschlossen (für PORTA Typ 1)

Die Motive wie Hausnummer, Name oder Logo werden aus Edelstahl ausgeschnitten und mit geringem Abstand auf das Türblatt der Gartentüre montiert. Die Montage erfolgt über Schweißbolzen, die von vorne nicht sichtbar sind, und eine zuverlässige mechanische Verbindung sicherstellen. Die Fertigung ist sehr aufwendig, aber das Ergebnis sieht perfekt aus. Materialstärke 3 mm. Oberfläche der Motive von Hand rotex-geschliffen.

Art. Nr.	Beschreibung	Farbbesch. (19) Preis [€]	Edelstahl (13) Preis [€]
59 XX 45-0250	Motivelement mit Grundfläche bis 0,25 m ² mit Ziffern oder Sondermotiv*) – Grundpreis		
59 XX 45-0500	Motivelement mit Grundfläche bis 0,50 m ² mit Ziffern oder Sondermotiv*) – Grundpreis		
33 XX 52	Mehrpriest ab dem 2. Motivelement/ Ziffern pro Einzelteil, montiert auf die Oberfläche		

Preise siehe aktuelle Preisliste oder: <https://shop.gartenmetall.de>

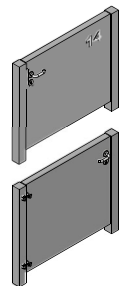

Motiv in Türblatt lasergeschnitten (Option), Rückseite geschlossen (für PORTA Typ 1)

Die Motive werden in das Türblatt lasergeschnitten und dann die Ausschnitte von innen mit Edelstahl (13), farbbeschichtetem Edelstahl (19) oder mit Acrylglas milchweiß (16) hinterlegt. Das rotex-geschliffene Edelstahl wird fest eingeschweißt. Dadurch kann die Rückseite des Türblattes zugeschweißt werden. Der farbbeschichtete Edelstahl wird mit Schweißbolzen von innen stabil festgeschraubt. In diesem Fall muss die Rückseite des Türblattes verschraubt bzw. vernietet werden. Das Gleiche gilt auch für Motive, die mit Acrylglas hinterlegt werden.

Art. Nr.	Beschreibung	Höhe Türblatt	Farbbesch. (19) Mehrpriest [€]	Acrylglas (16) Mehrpriest [€]	Edelstahl (13)** Mehrpriest [€]
59 XX 43-1000	Motiv einseitig in Türblatt lasergeschnitten und hinterlegt.	bis 1.000 mm			
59 XX 43-1800	Rückseite geschlossen. Motiv: ähnlich VISTA oder nur Ziffer etc.	bis 1.800 mm			
59 XX 44-1000	Motiv einseitig in Türblatt lasergeschnitten und hinterlegt.	bis 1.000 mm			
59 XX 44-1800	Rückseite geschlossen. Motiv: nach Kundenwunsch*)	bis 1.800 mm			

Preise siehe aktuelle Preisliste oder: <https://shop.gartenmetall.de>

Preise siehe aktuelle Preisliste oder: <https://shop.gartenmetall.de>

**) Bei der Kombination von Edelstahl und Cortenstahl wird die Rostoberfläche auf den Edelstahl abrosten. Prüfen Sie bitte, ob das Motiv in Edelstahl besser AUF der Gartentüre befestigt werden kann.

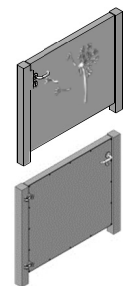

Motiv lasergeschnitten in Türblatt mit Tragrahmen (Option), (für PORTA Typ 2)

Nur bei Konstruktion Türblatt mit Tragrahmen-Konstruktion: Ansicht von vorne optisch geschlossen. Von hinten offen, damit Licht durch die lasergeschnittenen Öffnungen fällt. Abstand Motiv zum Türtrand mind. jeweils 50 mm. Planungshinweis: das Motiv ist auf der Rückseite spiegelverkehrt sichtbar.

Art. Nr.	Beschreibung	Höhe Motiv	Mehrpriest [€] zzgl. MwSt.
59 00 45-1000	Motiv in Türblatt lasergeschnitten	bis 1.000 mm	
59 00 45-1400	Motiv: ähnlich VISTA-Motiven oder	bis 1.400 mm	
59 00 45-1800	nur Schrift, Hausnummer etc.	bis 1.800 mm	
59 00 46-1000	Motiv in Türblatt lasergeschnitten	bis 1.000 mm	
59 00 46-1400	Motiv: nach Kundenwunsch ohne	bis 1.400 mm	
59 00 46-1800	Gartenmetall®-Vorlage*)	bis 1.800 mm	

Preise siehe aktuelle Preisliste oder: <https://shop.gartenmetall.de>

Preise siehe aktuelle Preisliste oder: <https://shop.gartenmetall.de>

*) Zum Laserschneiden wird eine laserschneidfähige DXF-Datei benötigt. Falls diese nicht beigestellt wird, kann sie aus einer DXF-, PDF-, JPG-, TIF- oder EPS-Bilddatei nach Aufwand erstellt werden.

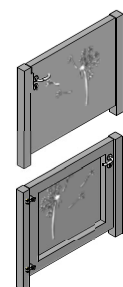

PORTA

GARTENTÜREN – BEFESTIGUNG

Haltepfosten

Ecken gerundet. Anschlüsse für Scharnier bzw. Schließblech passend vorbereitet.

Art. Nr.	Beschreibung	Abmessungen	Farbbesch. (19) Preis [€]	Edelstahl (13) Preis [€]	Cortenstahl (03) Preis [€]
59 XX XX-080	Haltepfosten zum Einbetonieren	80x80 mm			im Grundmodul enthalten
59 XX 51-M14	Haltepfosten bei erhöhten statischen Anforderungen	120x80 mm			auf Anfrage
59 XX 51-M09	Haltepfosten ergänzt mit angeschweißter Fußplatte zum Anschrauben auf Fundament*)	200x200 mm Blech 6 mm			Preise siehe aktuelle Preisliste oder: https://shop.gartenmetall.de
59 XX 51-M10		250x250 mm Blech 8 mm			

*) Bei Montage der Haltepfosten mit Fußplatte ist bei hohen Türen zusätzliche die Anbindung des tragenden Pfosten an eine stabile Mauer etc. einzuplanen. Wir beraten hierzu und können praktisch „jede“ Sonderlösung anbieten, da die Elemente in der eigenen Produktion hergestellt werden. Große Fußplatte 250x250 mm ab Pfostenlänge 1.200 mm empfohlen.

BEFESTIGUNG



Montage- und Justierunterstützung zwischen Pfosten zum Einbetonieren

Als Unterstützung zur Positionierung und Fixierung der Haltepfosten beim Einbetonieren. Damit wird die Montage erheblich erleichtert. Der Querträger wird komplett einbetoniert.

Art. Nr.	Beschreibung	Breite Preis [€] bis 2.000 mm	Breite Preis [€] bis 1.500 mm	Breite Preis [€] bis 1.000 mm
59 00 54-XXXX	Querträger – nur für Montage			Preise siehe aktuelle Preisliste



Montagesatz Schließblech und Scharnier (VARIANTE PORTA B und C)

Zur Montage an Betonwand, Natursteinsäulen oder Holzpfosten. Set besteht aus 2x Scharnier und 1x Schließblech. Lieferung ohne Befestigungsmaterial (Scharnier vorbereitet für je 2x M8-Dübel, Schließblech mit Senkung für 2x Senkschrauben M6).

Art. Nr.	Beschreibung	Farbbesch. (19) Preis [€]	Edelstahl (13) Preis [€]	Cortenstahl (03) Preis [€]
59 XX 55-0900	Montagesatz mit Schließblech und Scharnier statt Haltepfosten für Türblatt H: 900 mm			Preise siehe aktuelle Preisliste oder: https://shop.gartenmetall.de
59 XX 55-1800	Montagesatz mit Schließblech und Scharnier statt Haltepfosten für Türblatt H: 1.800 mm			



Preise für Zwischenabmessungen linear interpoliert.

Abmessungen PORTA mit Haltepfosten oder Scharnierbefestigung (Montagesatz):

Variante PORTA A (Standard): Türblatt mit zwei Pfosten

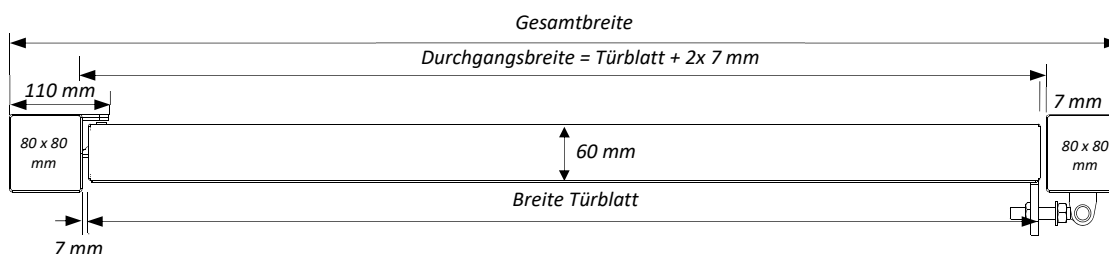

Variante PORTA B: Türblatt mit Scharnierbefestigung (2x) an Pfosten außen und Schlossanschlag

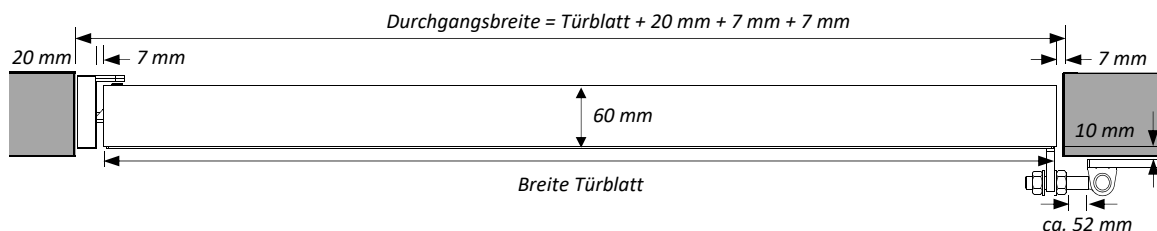

Variante PORTA C: Türblatt mit Scharnierbefestigung (2x) an Pfosten innen und Schlossanschlag

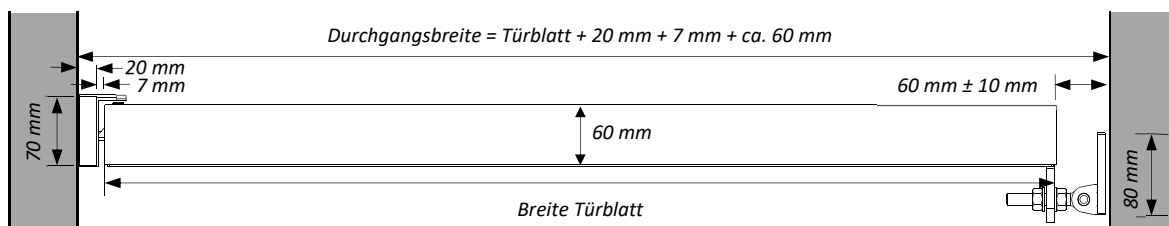

Bei Doppelflügeltüren: Abmessungen und Zubehör siehe Optionen übernächste Seite.

PORTA

GARTENTÜREN-SYSTEM – OPTIONEN

Türbeschlag mit Drückergarnitur

Türbeschlag, bestehend aus beidseitiger Drückergarnitur und Schlossabdeckung. Zylinderschloss bauseits. Material Edelstahl.

Art. Nr.	Richtung	Material	Mehrpreis [€] zzgl. MwSt.
59 13 68-L	DIN links	Edelstahl	im Grundpreis enthalten
59 13 68-R	DIN rechts	Edelstahl	im Grundpreis enthalten

TÜRGRIFFOPTIONEN



Türbeschlag mit Knauf (Option)

Türbeschlag, bestehend aus einseitiger Drückergarnitur, gekröpftem Knauf und Schlossabdeckung. Zylinderschloss bauseits.

Art. Nr.	Richtung	Material	Mehrpreis [€] zzgl. MwSt.
59 13 69-L	DIN links	Edelstahl	Preise siehe aktuelle Preisliste
59 13 69-R	DIN rechts	Edelstahl	Preise siehe aktuelle Preisliste



Schieberiegel (Option)

Türe mit Schieberiegel statt Schlossbeschlag. Mit Rasterfunktion, so dass die Schieberiegelposition in der jeweiligen Endlage gehalten wird. Material Griff: Edelstahl ø20 mm, Riegel 8x35 mm.

Art. Nr.	Material	Mehrpreis [€] zzgl. MwSt.
59 13 72	Edelstahl	



Griffstange (Option)

Zusätzliche Griffstange aus Edelstahl, vertikal, Montage zusätzlich zum Türbeschlag. Material: Edelstahl ø32 mm geschliffen.

Art. Nr.	Länge	Mehrpreis [€] zzgl. MwSt.
59 13 74-0800	800 mm (Standard bei Türhöhe 900 und 1.000 mm)	Preise siehe aktuelle Preisliste
59 13 74-1200	1.200 mm (z. B. bei Türhöhe 1.400 mm)	
59 13 74-1600	1.600 mm (Standard bei Türhöhe 1.800 mm)	

Sonderlängen auf Anfrage.



Elektrischer Türöffner (Option)

Türöffner mit elektrischer und manueller Entriegelungsfunktion. Geeignet für DIN links und DIN rechts. Betriebsspannung 12 V AC, Stromaufnahme < 1 Ampere. Aufbruchwiderstand ca. 3 kN. Öffnet während des elektrischen Impulses.

Art. Nr.	Beschreibung	Mehrpreis [€] zzgl. MwSt.
59 00 76	Elektrischer Türöffner, vormontiert	Preise siehe aktuelle Preisliste
59 00 75	Elektrischer Türöffner, beige stellt durch Kunden, Integration in PORTA-Tür	



Türschließer/ Dämpfungselement (Empfohlene Option)

Aus Sicherheitsgründen empfehlen wir den Einbau eines Türschließers. Dieser schließt die Tür definiert und bremst diese sanft ab. So wird verhindert, dass sich jemand einklemmt. **Insbesondere bei schweren, vollflächigen und damit windanfälligen Türen ist das Dämpfungselement aus Sicherheitsgründen unbedingt notwendig.** Nachträgliche Montage mit Montageschablone möglich.

Art. Nr.	Beschreibung	Mehrpreis [€] zzgl. MwSt.
59 00 77-1800	Hochwertiger Türschließer für Tür Höhe bis 1.800 mm. Schließkraft einstellbar. Gewicht: 5 kg.	Preise siehe aktuelle Preisliste
59 00 77-01	Montageschablone und Zubehör für Montage Türschließer nachträglich als Nachrüstung	

SICHERHEIT

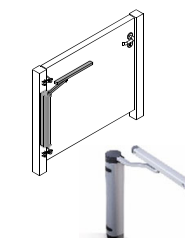

Hinweis „Sicherheit bei Gartentüren: Fingerfangstellen vermeiden“:

Gartentüren sehen einfach aus – bergen aber Risiken, insbesondere für kleine Finger und bei Wind, wenn sich das Türblatt in Bewegung setzt. Die gesetzlichen Anforderungen unterscheiden zwischen privatem und öffentlichem Bereich. Im privaten Bereich gelten vereinfachte Anforderungen. Im öffentlichen Bereich, wo mit Anwesenheit von Kindern gerechnet werden muss, gelten erhöhte Anforderungen, z. B. mit durchgängigen Spaltmaßen maximal 8-12 mm und spezielle „Soft-Close-Mechanismen“. Bei öffentlichen Einrichtungen können Behörden im Schadensfall haftbar machen. Deshalb unbedingt die Vorschriften beachten. Wir beraten Sie hier gerne, wie Sie mit den PORTA Türen auf der sicheren Seite bleiben.

PORTA

GARTENTÜREN-SYSTEM – FLÜGELTÜREN

Gartentüren-System PORTA mit Flügeltüren

FLÜGEL-
TÜREN

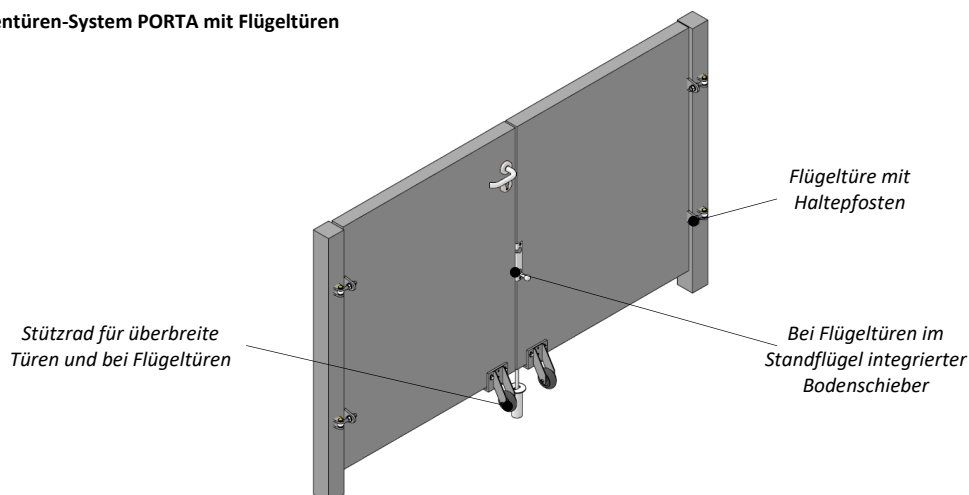

Abmessungen Flügeltüre Durchgangsbereich:

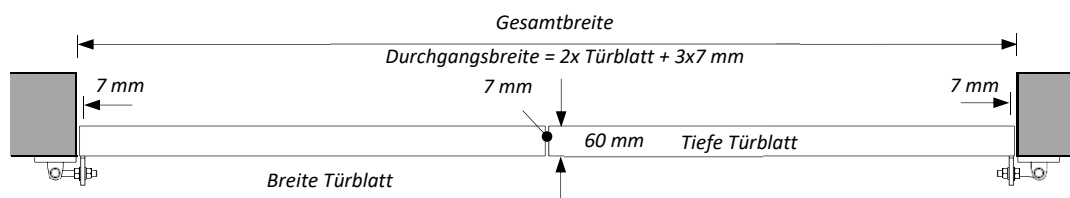

Flügeltür PORTA mit Haltepfosten

Komplettes Flügeltüren-Modul der Gartentüre PORTA. Aus den umfangreichen Baukasten-Optionen können viele Elemente ergänzt werden. Lieferung inkl. Bodenschieber im Standflügel Türblatt, Schlosskasten verzinkt, Türbeschlag und Drückergarnitur in Edelstahl. Türblatttiefe 60 mm. Bodenschieber $\varnothing 12$ mm, Edelstahl, inkl. Rohrhülse zum Einbau im Boden. Zylinderschloss bauseits. Lieferung inkl. Haltepfosten 80x80 mm zum Einbetonieren (ca. 500 mm). Sonderabmessungen sind möglich, da made by Gartenmetall®.

	Öffnung	Höhe Türblatt	Breite Türblatt	Material	Preis [€] zzgl. MwSt.
Art. Nr. 59 03 5X-	- L (R)	-	-	Cortenstahl (03)	siehe Tabelle
Art. Nr. 59 13 5X-	- L (R)	-	-	Edelstahl (13)	siehe Tabelle
Art. Nr. 59 19 5X-	- L (R)	-	-	Edelstahl farbbeschichtet (19)	siehe Tabelle

Art. Nr.	Beschreibung	Türblatt Höhe	Farbbesch. (19) Preis [€]	Edelstahl (13) Preis [€]	Cortenstahl (03) Preis [€]
59 XX 58-X-0900-1000	PORTA Typ 1:	900 mm			
59 XX 58-X-1000-1000	Gehflügel für Flügeltür mit geschlossenem Türblatt, mit Drückergarnitur, Rückseite identisch Vorderseite.	1.000 mm			
59 XX 58-X-1200-1000	Türblatt 1.000 mm**)	1.200 mm			
59 XX 58-X-1400-1000	Türblatt 1.000 mm**)	1.400 mm			
59 XX 58-X-1600-1000	Türblatt 1.000 mm**)	1.600 mm			
59 XX 58-X-1800-1000	Türblatt 1.000 mm**)	1.800 mm			
59 XX 58-X-1800-1000	Gewicht: 65 kg – 115 kg				
59 XX 59-X-0900-1000	PORTA Typ 1:	900 mm			
59 XX 59-X-1000-1000	Standflügel für Flügeltür mit geschlossenem Türblatt, mit Bodenschieber. Rückseite identisch Vorderseite.	1.000 mm			
59 XX 59-X-1200-1000	Türblatt 1.000 mm**)	1.200 mm			
59 XX 59-X-1400-1000	Türblatt 1.000 mm**)	1.400 mm			
59 XX 59-X-1600-1000	Türblatt 1.000 mm**)	1.600 mm			
59 XX 59-X-1800-1000	Türblatt 1.000 mm**)	1.800 mm			
59 XX 59-X-1800-1000	Gewicht: 65 kg – 115 kg				

Preise siehe aktuelle Preisliste oder: <https://shop.gartenmetall.de>

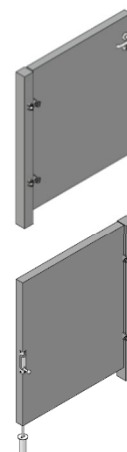

Mehrpreis Sonderhöhe Türblatt (Standflügel oder Gehflügel) und Haltepfosten

59 00 51-M08	Höhe bis 1.800 mm
59 00 51-M08	Höhe bis 1.801 mm bis 2.000 mm

Mehrpreis Sonderbreite Türblatt (Standflügel oder Gehflügel) für Flügeltüren

59 XX 51-M07-0700	bei Höhe bis 1.800 mm	700 mm bis 999 mm
59 XX 51-M07-1200	bei Höhe bis 1.200 mm	1.001 mm bis 1.200 mm*)
59 XX 51-M07-1800	bei Höhe bis 1.800 mm	1.001 mm bis 1.200 mm*)

59 00 51-M12 Haltepfosten seitlich mit je 2 Gewinde M8 ergänzt für Zaunsystem MIAMI
 *) Breiten pro Türblatt bis 1.480 mm möglich. Dabei sind jedoch Sonderscharniere und besonders stabile Haltepfosten notwendig.
 **) Ergibt eine Durchgangsbreite von ca. 2.021 mm. Bitte Öffnungsrichtung Gehflügel „DIN links“ bzw. „DIN rechts“ bei angeben.

PORTA

GARTENTÜREN-SYSTEM – CHECKLISTE

Stützrad am Boden (Option bei breiten Flügeltüren)

Damit die Gartentür besser gehalten wird, kann ein Stützrad unten an die Gartentür angeschraubt werden. Farbe Rolle schwarz. Funktioniert nur bei Boden ohne Gefälle/Steigerung. Preis für alle Oberflächen gleich. Material Haltebügel wie Türblatt.

FLÜGEL-TÜREN



Art. Nr.	Beschreibung	Mehrpreis [€] zzgl. MwSt.
59 00 78	Stützrad für Gartentür	

Abmessungen PORTA-Gartentüre

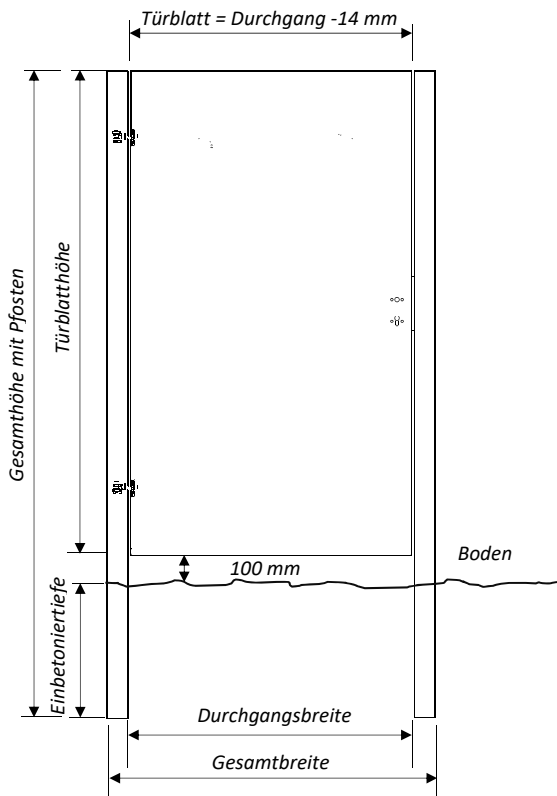

Definition Öffnungsrichtung PORTA-Gartentüre

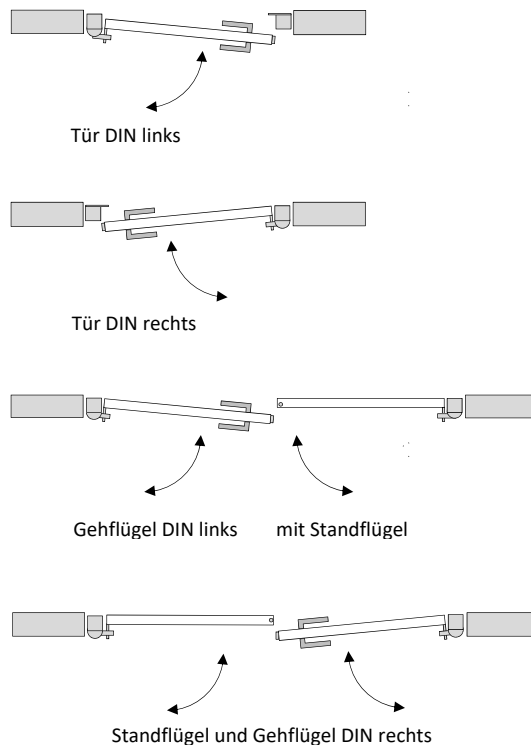

Checkliste PORTA-Gartentüren bei Anfrage oder Bestellung:

CHECKLISTE

Öffnungs- und Anschlagrichtung

- DIN links – in Uhrzeigerichtung
- DIN rechts – gegen Uhrzeigerichtung
- beidseitig mit Flügelöffnung
- Anschlag außen (Standard)
- Anschlag innen

Typ und Variante

- Typ 1 – Grundmodul mit geschlossener Rückseite
- Typ 2 – Grundmodul mit Tragrahmen-Konstruktion

Material

- Cortenstahl (Edelrost)
- Edelstahl farbbeschichtet, Farbe RAL _____
- Edelstahl (V4A), rotex-geschliffen

Breite Türblatt

- Breite Durchgang _____ mm (ohne Pfosten)
- Breite Türblatt _____ mm (=Durchgang abzgl. 14 mm)
- Gesamtbreite: _____ mm
(nur ein Maß, z.B. „Gesamtbreite“ angeben)
(= Breite Durchgang zzgl. 160 mm)

Höhe Türblatt

- Höhe Türblatt _____ mm
- Gesamthöhe Tür _____ mm

Befestigung Tür + Anschlag

- inkl. Pfosten 80x80 mm, zum Einbetonieren (Standard)
- inkl. Pfosten 80x80 mm, zum Festschrauben
- an Stein-/Betonsäule/Betonwand zum Anschrauben
- an Holz zum Anschrauben
- _____

Türbeschlag und Griffoptionen

- mit Drückergarnitur Edelstahl (Standard)
- außen mit Knauf Edelstahl
- mit Schieberiegel
- zusätzlich mit Griffstange außen ø32 mm
- Elektrischer Türöffner

Zusatzoptionen Flügeltüren

- Stützrad

Zusatzoptionen Sicherheit und Montage

- Türschließer
- Vormontierte Montageunterstützung zum Einbetonieren

Motiv

- Mit Edelstahl aufgesetzt, Motiv: _____
- Lasergeschn. mit farbbesch. Edelstahl, Motiv: _____
- Lasergeschnitten mit Acrylglas, Motiv: _____
- Lasergeschnitten und Tragrahmen, Motiv: _____



PORTA

GARTENTÜREN-SYSTEM



gartenmetall®

In der Au 11
72622 Nürtingen
Telefon 0 70 22 / 92 76 - 0
Telefax 0 70 22 / 92 76 - 50
www.gartenmetall.de
info@gartenmetall.de
