TECHNISCHE PRODUKTINFO

MONTAGEANLEITUNG



ZAUNSYSTEM

Zaunpfosten und Zaunausfachungen

Inhaltsverzeichnis

- a) Eigenschaften
- b) Übersicht Zaunsystem
- c) Zaunsystem BOSTON mit durchgängiger Ausfachung
- d) Größen/Preise
- e) Füllung
- f) Zaunsystem MIAMI mit kassettenförmiger Ausfachung
- g) Größen/Preise
- h) Füllung
- i) Zaunsystem ATLANTA mit Lamellen
- j) Checkliste

ZAUNSYSTEM

ZAUNPFOSTEN AUS METALL

Mit Zaunpfosten aus Metall lassen sich einfach und unkompliziert Lochblechzäune, Doppelstabmattenzäune oder Design-Sichtschutzzäune mit lasergeschnittenen Blech-Füllungen aufbauen.

EIGENSCHAFTEN

Typische Einsatzgebiete sind:

- Cortenstahl-, Edelstahl- oder farbeschichtete Füllung mit Doppelstabmatten und/oder Designer-Ausfachungsbleche
- Kombination von Zaunsystem mit Briefkastenstele CASA, Türsystem PORTA und Mülltonnenboxen möglich
- Holzfüllung bauseits zwischen den individuell gefertigten Zaunpfosten möglich
- Individuelle Anpassungen und hochwertige Verarbeitung, da made by GARTENMETALL® in der eigenen Produktion!

Beispiel Hauseingang mit Zaunsystem BOSTON und MIAMI in Kombination mit Briefkastenstele CASA, Gartentür-System PORTA und Mülltonnenbox ZITTAU

ÜBERSICHT ZAUNSYSTEM

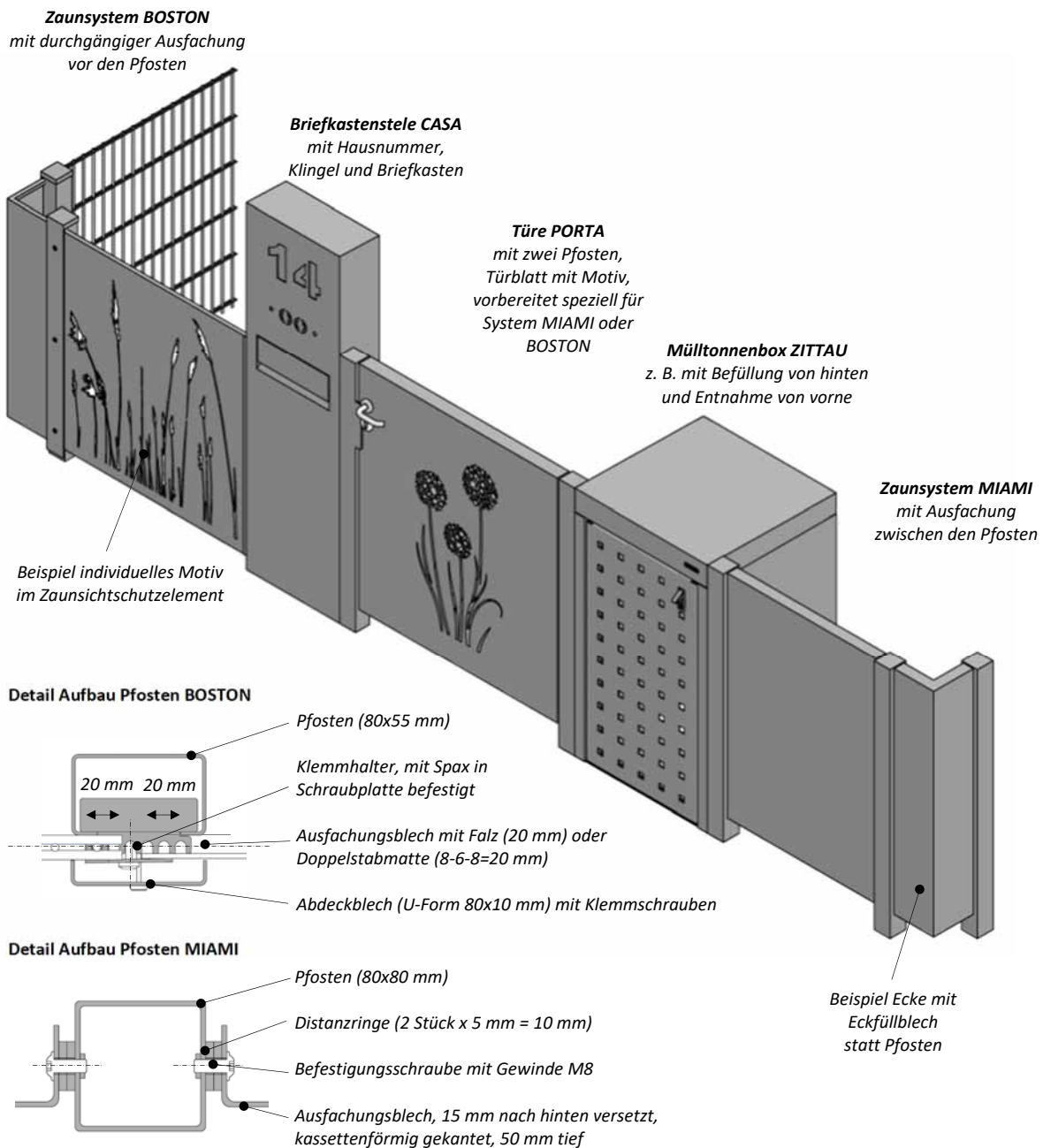

ZAUNSYSTEM BOSTON MIT DURCHGÄNGIGER AUSFACHUNG

Zaunpfosten System BOSTON mit durchgängiger Ausfachsung vor dem Pfosten

GRÖSSEN

Gerade 80x80 mm Ecke 100x100 mm Gerade 80x80 mm Ecke 100x100 mm Gerade 80x80 mm

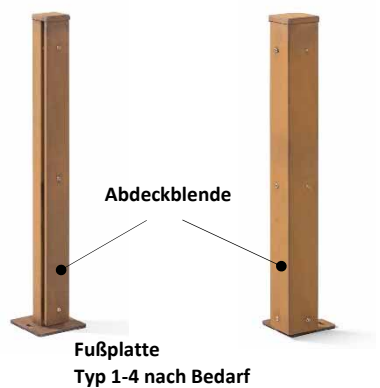
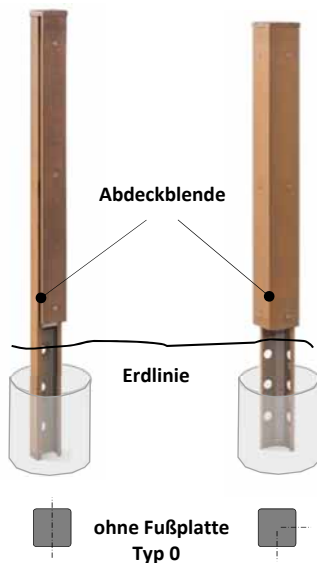

QR-Code zum Shop:



Fußplatte Typ 1:
170x170 mm
(Standard)



Fußplatte Typ 3:
100x170 mm
(Sonder)



Fußplatte Typ 2:
170x100 mm
(Sonder)



Fußplatte Typ 4:
L-förmig 170x170 mm
(Standard)

Zaunpfosten BOSTON
zum Einbetonieren

Zaunpfosten BOSTON
zum Festschrauben auf Fundament

Zaunpfosten BOSTON
mit Stirnbefestigung

Zaunpfosten System BOSTON zum Einbetonieren

Universeller stabiler Zaunpfosten zur stirnseitigen Befestigung von Doppelstabmatten, flachen Blechen etc. Lieferumfang: Zaunpfosten nach Länge, inkl. Deckel oben und Abdeckblende stirnseitig über Ausfachsung, inkl. Halterelemente in Edelstahl für Ausfachsungsbleche und/oder Doppelstabmatten 8-6-8 mm. Wandstärke Pfosten, je nach Länge, 2-3 mm.

	- Querschnitt	- Länge Pfosten	- Fußplatte Typ	Material	Preis [€] zzgl. MwSt.
Art. Nr. 59 03 9X	-	-	-	Cortenstahl (03)	siehe Tabelle
Art. Nr. 59 13 9X	-	-	-	Edelstahl (13)	siehe Tabelle
Art. Nr. 59 19 9X	-	-	-	Edelstahl farbbeschichtet (19)	siehe Tabelle

Art. Nr.	Beschreibung	Länge Pfosten*)	Gewicht	Farbbesch. (19) Preis [€]	Edelstahl (13) Preis [€]	Cortenstahl (03) Preis [€]
59 XX 92-080-0900-00	Zaunpfosten	900 mm	10 kg			
59 XX 92-080-1100-00	BOSTON GERADE	1.100 mm	11 kg			
59 XX 92-080-1300-00	Querschnitt 80x80 mm mit	1.300 mm	12 kg			
59 XX 92-080-1500-00	Befestigungselementen und	1.500 mm	13 kg			
59 XX 92-080-1700-00	Abdeckblende über Ausfachsung	1.700 mm	14 kg			
59 XX 92-080-1900-00	zum Einbetonieren.	1.900 mm	15 kg			
				Preise siehe aktuelle Preisliste oder: https://shop.gartenmetall.de		
59 XX 93-080-0900-00	Zaunpfosten	900 mm	11 kg			
59 XX 93-080-1100-00	BOSTON ECKE	1.100 mm	13 kg			
59 XX 93-080-1300-00	Querschnitt 100x100 mm mit	1.300 mm	15 kg			
59 XX 93-080-1500-00	Befestigungselementen und	1.500 mm	17 kg			
59 XX 93-080-1700-00	Abdeckblende über Ausfachsung	1.700 mm	19 kg			
59 XX 93-080-1900-00	zum Einbetonieren.	1.900 mm	21 kg			
				Preise siehe aktuelle Preisliste oder: https://shop.gartenmetall.de		

*) Länge zum Einbetonieren zzgl. 400 mm im Boden

**) Ab Zaunpfostenlänge 1.500 mm Lieferung mit drei Haltesätzen.

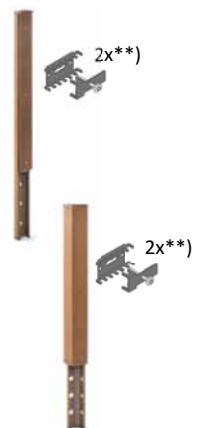

Übersicht Länge Pfosten und Zaunhöhe Zaunsystem MIAMI und BOSTON im Vergleich:

Zaunsystem MIAMI:

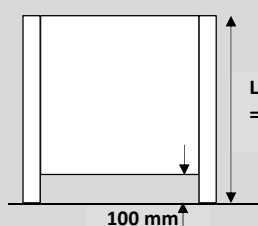

Zaunsystem BOSTON:

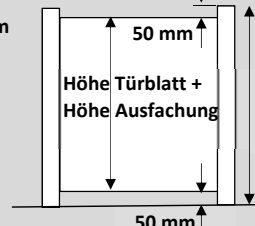

ZAUNSYSTEM BOSTON

MIT DURCHGÄNGIGER AUSFACHUNG

Zaunpfosten System BOSTON zum Festschrauben mit Fußplatte

Universeller stabiler Zaunpfosten zur stirnseitigen Befestigung von Doppelstabmatten, flachen Blechen etc.. Lieferumfang: Zaunpfosten nach Länge, inkl. Deckel oben und Abdeckblende stirnseitig über Ausfachung. Inkl. Halterelemente in Edelstahl für Ausfachungsbleche und/oder Doppelstabmatten 8-6-8 mm. Wandstärke Pfosten, je nach Länge, 2-3 mm. Standardmäßig Fußplatte Typ 1 angeschweißt. Preis für alle Fußplatten gleich, ggf. anderen Fußplattentyp bei Bestellung angeben.

GRÖSSEN/ PREISE

Art. Nr.	Beschreibung	Länge Pfosten	Gewicht	Farbbesch. (19) Preis [€]	Edelstahl (13) Preis [€]	Cortenstahl (03) Preis [€]
59 XX 94-080-0900-01	Zaunpfosten	900 mm	9 kg			
59 XX 94-080-1100-01	BOSTON GERADE	1.100 mm	10 kg			
59 XX 94-080-1300-01	Querschnitt 80x80 mm mit Befestigungselementen und Abdeckblende über Ausfachung,	1.300 mm	11 kg			
59 XX 94-080-1500-01	zum Festschrauben.	1.500 mm	12 kg			
59 XX 94-080-1700-01	Fußplatte Typ nach Wahl.	1.700 mm*)	14 kg			
59 XX 94-080-1900-01		1.900 mm*)	15 kg			
Preise siehe aktuelle Preisliste oder: https://shop.gartenmetall.de						
59 XX 95-080-0900-04	Zaunpfosten BOSTON ECKE	900 mm	10 kg			
59 XX 95-080-1100-04	Querschnitt 100x100 mm mit Befestigungselementen und Abdeckblende über Ausfachung,	1.100 mm	12 kg			
59 XX 95-080-1300-04	zum Festschrauben.	1.300 mm	14 kg			
59 XX 95-080-1500-04	Fußplatte Typ 01 oder Typ 04	1.500 mm	16 kg			
59 XX 95-080-1700-04		1.700 mm*)	19 kg			
59 XX 95-080-1900-04		1.900 mm*)	21 kg			
Preise siehe aktuelle Preisliste oder: https://shop.gartenmetall.de						
59 XX 98-080-1100-01	Zaunpfosten BOSTON STIRNPFOSTEN	1.100 mm	10 kg			
59 XX 98-080-1300-01	Querschnitt 80x80 mm mit Befestigungselementen, zum Festschrauben an Wand.	1.300 mm	11 kg			
59 XX 98-080-1500-01	Abstand von Wand 40 mm.	1.500 mm	12 kg			
59 XX 98-080-1700-01	Zusätzliche Länge 200 mm berücksichtigen.	1.700 mm*)	14 kg			
59 XX 98-080-1900-01		1.900 mm*)	15 kg			
59 XX 98-080-2100-01		2.100 mm*)	16 kg			
Preise siehe aktuelle Preisliste oder: https://shop.gartenmetall.de						
59 00 12-M01	Mehrpreis Sonderhöhe					

*) Fuß- bzw. Stirnplatte zum Festschrauben quadratischer Querschnitt 200 mm statt 170 mm.

**) Ab Zaunspfostenlänge 1.500 mm Lieferung mit drei Haltesätzen.

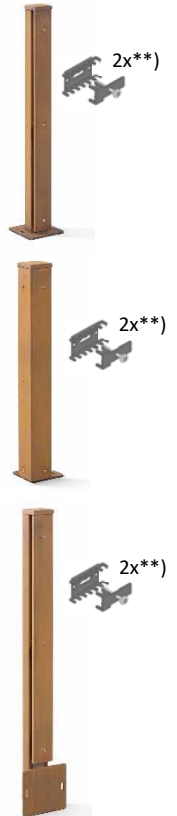

Montagehinweis: Mit dem universellen, bei den Pfosten immer beigelegten, Haltesätzen können alle Varianten fixiert werden:

Montagevariante 1: DSM/DSM

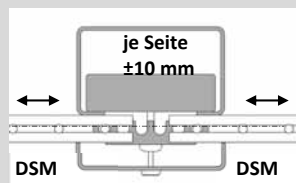

Montagevariante 2: DSM/Blech

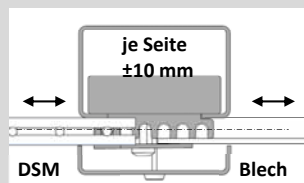

Montagevariante 3: Blech/Blech

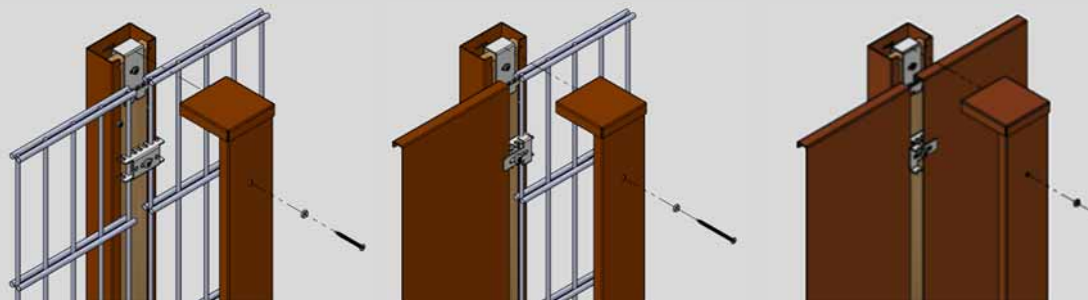
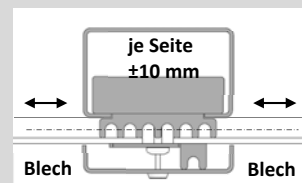

Bei der Montage lassen sich Toleranzen in der Ausfachungsblechebene pro Pfosten bis 20 mm ausgleichen und durch die vordere Abdeckung elegant verdecken. Das kann bei der Montage sehr nützlich sein und verkürzt die Montagezeit deutlich!



ZAUNSYSTEM BOSTON

AUFMASS BEISPIEL

Beispiel Abmessungen für Aufmaß Zaunsystem BOSTON für Ausfachung

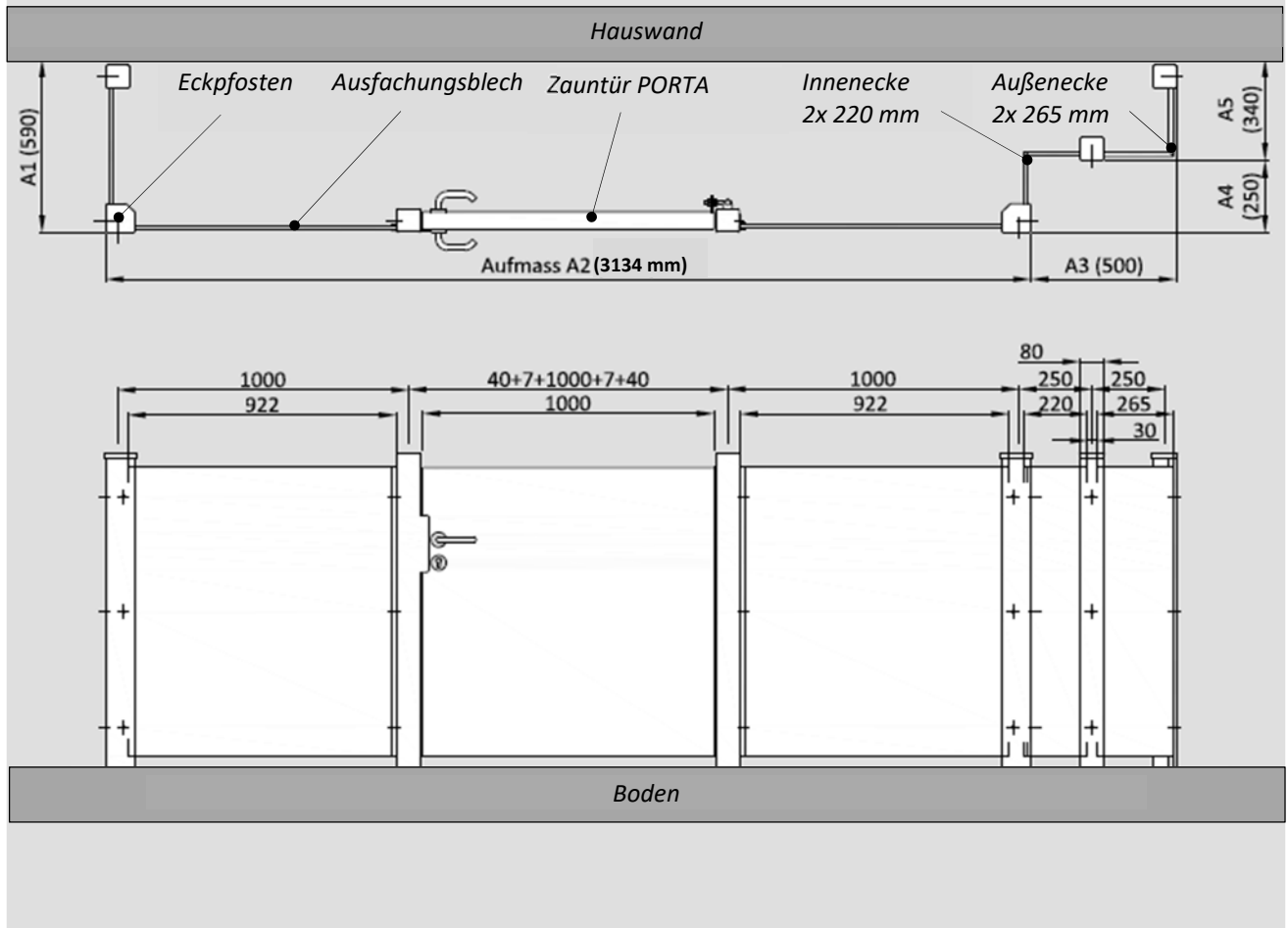

ZAUNSYSTEM BOSTON

MIT DURCHGÄNGIGER AUSFACHUNG

Ausfachungsblech GERADE als Füllung vor den Pfosten Zaunsystem BOSTON

Zur Montage am Zaunpfosten. Ausfachungsblech oben und unten ca. 20 mm umgefaltet für runde Kante und gute Stabilität. Blechstärke 2 mm. Gewicht: ca. 16 kg/m². Es wird empfohlen die Ausfachung mit ca. 50 mm Abstand zum Boden zu planen. Die Oberkante sollte ca. 50 mm unterhalb der Pfostenenden oben abschließen. Zum Ausgleich ggf. vorhandener Baustellentoleranzen wird empfohlen die Ausfachungsbleche beidseitig ca. 20 mm = 40 mm kürzer als der Pfostenabstand (Mittelachse) zu planen. Damit bleibt ein Arbeitsspielraum von rund ±10 mm am Pfosten für jedes Ausfachungsblech bei der Montage.

Art. Nr.	Höhe Ausfachung	Breite Ausfachung	Pfostenabstand (Mittelachse)	Farbbesch. (19) Preis [€]	Edelstahl (13) Preis [€]	Cortenstahl (03) Preis [€]
59 XX 66-0800-0960	800 mm	960 mm	1.000 mm			
59 XX 66-0800-1210	800 mm	1.210 mm	1.250 mm			
59 XX 66-0800-1460	800 mm	1.460 mm	1.500 mm			
59 XX 66-1000-0960	1.000 mm	960 mm	1.000 mm			
59 XX 66-1000-1210	1.000 mm	1.210 mm	1.250 mm			
59 XX 66-1000-1460	1.000 mm	1.460 mm	1.500 mm			
59 XX 66-1400-0960	1.400 mm	960 mm	1.000 mm			
59 XX 66-1400-1210	1.400 mm	1.210 mm	1.250 mm			
59 XX 66-1400-1460	1.400 mm	1.460 mm	1.500 mm			
59 XX 66-1800-0990	1.800 mm	960 mm	1.000 mm			
59 XX 66-1800-1210	1.800 mm	1.210 mm	1.250 mm			

59 00 62-M01	Mehrpreis bei rechteckigen Sonderabmessungen Höhe oder Breite*)					
59 00 62-M02	Zuschlag zusätzlich bei Trapezform statt Rechteck (z.B. bei Hanganpassungen)*)					
59 00 62-M06	Mehrpreis für gerundete Ausfachungsbleche					auf Anfrage
59 00 63-10	Mehrpreis für Ausfachungsblech mit Motiv ähnlich VISTA-Motiven					
59 00 63-20	Mehrpreis für Motiv nach Kundenwunsch**)					

Zwischenabmessungen mit Höhe 1.200 mm und 1.600 mm sind als Standard verfügbar. Preise aus Mittelwert zwischen nächster oberer und unterer Höhe. Alle anderen Höhen werden als Sonderabmessung kalkuliert.

*) Als Preisbasis für die Grundelemente gelten jeweils die nächstgrößeren Füllelemente. Aus Stabilitätsgründen Längen nur bis max. 1.500 mm bzw. 1.250 mm (bei 1.800 mm Höhe) empfohlen.

**) Zum Laserschneiden wird eine DXF-Datei benötigt. Falls diese nicht beigelegt wird, kann diese aus JPG-, TIFF- oder EPS-Bilddatei nach Aufwand erstellt werden. Richtpreis: 120,00 €/Datei.

Ausfachungsblech ECKE als Füllung vor den Pfosten Zaunsystem BOSTON

Zur Montage in der Ecke, falls kein Eckpfosten verwendet werden soll. Auslegung und Fertigung wie bei Ausfachungsblech gerade.

Art. Nr.	Höhe Ausfachung	Schenkel-länge	Pfostenabstand (Mittelachse)	Farbbesch. (19) Preis [€]	Edelstahl (13) Preis [€]	Cortenstahl (03) Preis [€]
59 XX 68-0800-0265-AE	800 mm	2x265 mm	2x250 mm			
59 XX 68-1000-0265-AE	1.000 mm	2x265 mm	2x250 mm			
59 XX 68-1200-0265-AE	1.200 mm	2x265 mm	2x250 mm			
59 XX 68-1400-0265-AE	1.400 mm	2x265 mm	2x250 mm			
59 XX 68-1600-0265-AE	1.600 mm	2x265 mm	2x250 mm			
59 XX 68-1800-0265-AE	1.800 mm	2x265 mm	2x250 mm			

59 XX 68-0800-0220-IE	800 mm	2x220 mm	2x250 mm			
59 XX 68-1000-0220-IE	1.000 mm	2x220 mm	2x250 mm			
59 XX 68-1200-0220-IE	1.200 mm	2x220 mm	2x250 mm			
59 XX 68-1400-0220-IE	1.400 mm	2x220 mm	2x250 mm			
59 XX 68-1600-0220-IE	1.600 mm	2x220 mm	2x250 mm			
59 XX 68-1800-0220-IE	1.800 mm	2x220 mm	2x250 mm			

59 00 68-M01	Mehrpreis Sonderhöhe*)					
--------------	------------------------	--	--	--	--	--

*) Kalkulationsbasis ist die nächst größere Standardhöhe.

Doppelstabmatten (DSM) als Füllung und Ausfachung zwischen den Pfosten beim Zaunsystem BOSTON

Klassische, feuerverzinkte Doppelstabmatten (DSM) sind eine lichtdurchlässige, funktionelle und preiswerte Alternative zu den Ausfachungsblechen. Durch die Kombination DSM und Ausfachungsblech mit den einzigartigen BOSTON Pfosten lassen sich individuelle und spannende Zaunlösungen realisieren.

Art. Nr.	Beschreibung	Verfügbare Höhen*)	Feuerverz. (15) Preis [€]
59 15 69-656-XXXX-2510	Doppelstabmatte leicht 6-5-6, Masche 50x200 mm, ein Stab ø5 mm hoch und zwei Stäbe ø6 mm quer, Länge 2.510 mm	800/1.000/1.200/ 1.400/1.600/1.800 mm	auf Anfrage
59 15 69-868-XXXX-2510	Doppelstabmatte schwer 8-6-8, Masche 50x200 mm, ein Stab ø6 mm hoch und zwei Stäbe ø8 mm quer, Länge 2.510 mm	800/1.000/1.200/ 1.400/1.600/1.800 mm	auf Anfrage

*) Zzgl. 30 mm Überstand der Längsstäbe einseitig. Sonderlängen für Doppelstabmatten auf Anfrage.

FÜLLUNG



Preise siehe aktuelle Preisliste oder:
<https://shop.gartenmetall.de>



DOPPELSTAB-MATTEN



ZAUNSYSTEM BOSTON UND MIAMI

ZAUNTÜREN INTEGRIERT IN ZAUNSYSTEM

Gartentüren-System PORTA zur Integration im Zaunsystem BOSTON oder MIAMI

Die Türen vom „normalen“ Typ PORTA sind nicht in allen Eigenschaften perfekt kompatibel mit dem bewährten Zaunsystem BOSTON. Speziell für die Kombination mit dem Zaunsystem BOSTON gibt es folgend Sonder-PORTA Türen:

EIGENSCHAFTEN

Besonderheiten PORTA Tür für System BOSTON

- Position Türblatt 50 mm unterhalb Pfostenoberkante und mit 50 mm Spalt zwischen Türblatt und dem Boden, statt 100 mm.
- Seitlich mit je 2 Bohrungen M8 in die Haltepfosten, vorbereitet zur Befestigung der Winkelbefestigung für DSM oder Blech.

Notwendige Ergänzung „normale“ PORTA Tür für System MIAMI

- Ergänzung seitlich mit je 2 Bohrungen M8 in die Haltepfosten, zur direkten Befestigung der kassettenförmigen Ausfachungsbleche.

Zauntüren PORTA für System BOSTON

Komplettes Modul der Türe PORTA. Aus den umfangreichen Baukasten-Optionen der PORTA Türen können viele Elemente ergänzt werden. Lieferung inkl. Schlosskasten verzinkt, Türbeschlag und Drückergarnitur in Edelstahl. Türtiefe 60 mm. Zylinderschloss bauseits. Lieferung inkl. Haltepfosten 80x80 mm zum Einbetonieren (ca. 500 mm). Hinweis: Der Türblatt-Typ 2 mit Tragrahmen eignet sich besonders gut, wenn lasergeschnittene Motive in der Tür gewünscht werden. Weitere Sonderabmessungen und mögliche Optionen siehe Kapitel PORTA.

GRÖSSEN/
PREISE

	- Öffnung	- Höhe Türblatt	- Breite Türblatt	Material	Preis [€] zzgl. MwSt.
Art. Nr. 59 03 5X-	- L (R)	-	-	Cortenstahl (03)	siehe Tabelle
Art. Nr. 59 13 5X-	- L (R)	-	-	Edelstahl (13)	siehe Tabelle
Art. Nr. 59 19 5X-	- L (R)	-	-	Edelstahl farbbeschichtet (19)	siehe Tabelle

Art. Nr.	Beschreibung	Türblatt Höhe**)	Farbbesch. (19) Preis [€]	Edelstahl (13) Preis [€]	Cortenstahl (03) Preis [€]
59 XX 56-X-0800-1000	PORTA BOSTON Tür Typ 1:	800 mm			
59 XX 56-X-1000-1000	Grundmodul mit geschlossenem	1.000 mm			
59 XX 56-X-1200-1000	Türblatt, Rückseite identisch	1.200 mm			
59 XX 56-X-1400-1000	Vorderseite.	1.400 mm			
59 XX 56-X-1600-1000	Breite Türblatt: 1.000 mm*)	1.600 mm			
59 XX 56-X-1800-1000	Gewicht: 60 kg – 115 kg	1.800 mm			

Preise siehe aktuelle Preisliste oder:
<https://shop.gartenmetall.de>



59 XX 57-X-0800-1000	PORTA BOSTON Tür Typ 2:	800 mm			
59 XX 57-X-1000-1000	Grundmodul mit Tragrahmen-	1.000 mm			
59 XX 57-X-1200-1000	Konstruktion, Rückseite mit	1.200 mm			
59 XX 57-X-1400-1000	sichtbarem Rahmen.	1.400 mm			
59 XX 57-X-1600-1000	Breite Türblatt: 1.000 mm*)	1.600 mm			
59 XX 57-X-1800-1000	Gewicht: 53 kg – 100 kg	1.800 mm			

Preise siehe aktuelle Preisliste oder:
<https://shop.gartenmetall.de>

Mehrpreis Sonderhöhe Türblatt und Haltepfosten

59 00 51-M07	Höhe bis 1.800 mm
59 00 51-M08-2000	Höhe bis 1.801 mm bis 2.000 mm

Mehrpreis Sonderbreite Türblatt

59 00 51-M05	Höhe bis 1.800 mm	700 mm bis 999 mm
59 00 51-M06-1200	Höhe bis 1.800 mm	1.001 mm bis 1.200 mm

*) Ergibt eine Durchgangsbreite von ca. 1.014 mm. Bitte Öffnungsrichtung „DIN links“ bzw. „DIN rechts“ bei Bestellung angeben.

**) Zaunhöhe ist bei System BOSTON Türblatthöhe zzgl. 50 mm. Pfostenlänge = Türblatthöhe zzgl. 50 mm + 50 mm = 100 mm.

Winkelbefestigung für Ausfachungsblech oder DSM an Pfosten PORTA, Pfosten MIAMI oder direkt auf Wand

Winkel zum Anschrauben an Abschlusswand, z.B. an Pfosten PORTA, Pfosten MIAMI, CASA oder Mülltonnenbox seitlich. Zur Befestigung DSM oder Ausfachungsblech BOSTON. Lieferung mit Gewindeschrauben M8. Nutzbare Tiefe für Befestigung ca. 20 mm.

Art. Nr.	Beschreibung	Länge	Gewicht	Farbbesch. (19) Preis [€]	Edelstahl (13) Preis [€]	Cortenstahl (03) Preis [€]
59 XX 69-0800	Winkelbefestigung für DSM	800 mm	1,5 kg			
59 XX 69-1000	oder Ausfachungsblech	1.000 mm	2 kg			
59 XX 69-1200	BOSTON an Pfosten PORTA,	1.200 mm	2,5 kg			
59 XX 69-1400	Pfosten MIAMI oder direkt	1.400 mm	3 kg			
59 XX 69-1600	auf Wand (CASA,	1.600 mm	3,5 kg			
59 XX 69-1800	Mülltonnenbox etc.)	1.800 mm	4 kg			

Preise siehe aktuelle Preisliste oder:
<https://shop.gartenmetall.de>

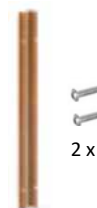

59 00 69-M01 Mehrpreis Sonderhöhe*)

*) Zuschlag auf die nächst längere Winkelbefestigung.

ZAUNSYSTEM MIAMI

ZAUNPFOSTEN – QUADRATISCH

Zaunpfosten System MIAMI Quadratisch 80x80 mm mit kassettenförmiger Ausfachung zwischen quadratischen Pfosten

GRÖSSEN/
PREISE

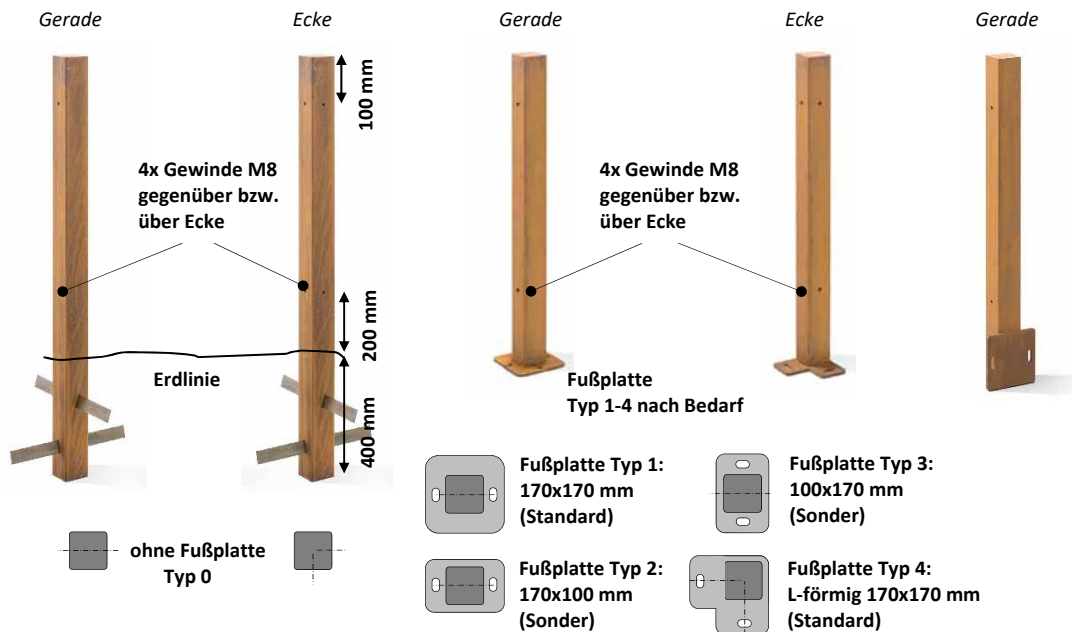

Befestigung Zaunpfosten MIAMI zum Einbetonieren

Befestigung Zaunpfosten MIAMI zum Festschrauben auf Fundament

Zaunpfosten MIAMI mit Stirnbefestigung

Zaunpfosten System MIAMI Quadratisch Gerade 80x80 mm zum Einbetonieren

Zaunpfosten vorbereitet zum Einbetonieren im Boden, inkl. 4x Gewinde M8 zur Befestigung der Ausfachungselemente. Die Gewinde sind immer 100 mm von der Oberkante und 200 mm über Boden. Wandstärke Pfosten, je nach Länge, 2-3 mm. Pfosten oben geschlossen.

	- Querschnitt	- Länge Pfosten	- Fußplatte Typ	- Endpfosten**)	Material	Preis [€]
Art. Nr. 59 03 8X	-	-	-	-	Cortenstahl (03)	siehe Tabelle
Art. Nr. 59 13 8X	-	-	-	-	Edelstahl (13)	siehe Tabelle
Art. Nr. 59 19 8X	-	-	-	-	Edelstahl farbbesch. (19)	siehe Tabelle

Art. Nr.	Beschreibung	Länge Pfosten*)	Gewicht	Farbbesch. (19) Preis [€]	Edelstahl (13) Preis [€]	Cortenstahl (03) Preis [€]
59 XX 81-080-1000-00	Zaunpfosten	1.000 mm	7 kg			
59 XX 81-080-1100-00	MIAMI GERADE	1.100 mm	8 kg			
59 XX 81-080-1300-00	zum Einbetonieren	1.300 mm	9 kg			
59 XX 81-080-1500-00	Gewindeposition M8 je	1.500 mm	10 kg			
59 XX 81-080-1700-00	100 mm von oben und	1.700 mm	11 kg			
59 XX 81-080-1900-00	200 mm über Boden.	1.900 mm	12 kg			
Preise siehe aktuelle Preisliste oder: https://shop.gartenmetall.de						
59 XX 80-080-1000-00	Zaunpfosten	1.000 mm	7 kg			
59 XX 80-080-1100-00	MIAMI ECKE	1.100 mm	8 kg			
59 XX 80-080-1300-00	zum Einbetonieren	1.300 mm	9 kg			
59 XX 80-080-1500-00	Gewindeposition M8 je	1.500 mm	10 kg			
59 XX 80-080-1700-00	100 mm von oben und	1.700 mm	11 kg			
59 XX 80-080-1900-00	200 mm über Boden.	1.900 mm	12 kg			
Preise siehe aktuelle Preisliste oder: https://shop.gartenmetall.de						
59 00 12-M01	Mehrpriestyp Sonderhöhe					

*) Länge zum Einbetonieren zzgl. 400 mm im Boden

**) Beim letzten abschließenden Pfosten einer Zauneinheit sind ggf. nur auf einer Seite Gewinde notwendig. Auch diese Sondervariante bieten wir ab Werk an. Es gilt der gleiche Preis, wie bei den Pfosten mit Gewinden auf beiden Seiten. Die Artikelnummer wird in diesem Fall um -2x M8 erweitert.



ZAUNSYSTEM MIAMI

ZAUNPFOSTEN – QUADRATISCH

Zaunpfosten System MIAMI Quadratisch 80x80 mm zum Festschrauben

Zaunpfosten vorbereitet zum Festschrauben auf stabilem Fundament. Alle Bohrungen/Langloch in Fußplatte für M10 oder M12, Achsabstand 130 mm. Pfosten inkl. 4x Gewinde M8 zur Befestigung der Ausfachungselemente. Die Gewinde sind immer 100 mm von der Oberkante und 200 mm über Boden. Pfosten oben geschlossen. Fußplatte 6 mm. Standardmäßig Fußplatte Typ 1 170x170 mm angeschweißt. Preis für alle Fußplatten gleich, ggf. anderen Fußplattentyp bei Bestellung angeben.

GRÖSSEN/
PREISE

Art. Nr.	Beschreibung	Länge Pfosten*)	Gewicht	Farbbesch. (19) Preis [€]	Edelstahl (13) Preis [€]	Cortenstahl (03) Preis [€]
59 XX 83-080-1000-01	Zaunpfosten	1.000 mm	6 kg			
59 XX 83-080-1100-01	MIAMI GERADE	1.100 mm	7 kg			
59 XX 83-080-1300-01	zum Festschrauben	1.300 mm	8 kg			
59 XX 83-080-1500-01	Gewindeposition M8 je 100 mm von oben und	1.500 mm	9 kg			
59 XX 83-080-1700-01	200 mm über Boden.	1.700 mm*)	13 kg			
59 XX 83-080-1900-01	Fußplatte Typ nach Wahl.	1.900 mm*)	15 kg			
59 XX 86-080-1000-04	Zaunpfosten	1.000 mm	6 kg			
59 XX 86-080-1100-04	MIAMI ECKE	1.100 mm	7 kg			
59 XX 86-080-1300-04	zum Festschrauben	1.300 mm	8 kg			
59 XX 86-080-1500-04	Gewindeposition M8 je 100 mm von oben und	1.500 mm	9 kg			
59 XX 86-080-1700-04	200 mm über Boden.	1.700 mm*)	13 kg			
59 XX 86-080-1900-04	Fußplatte Typ 01 oder Typ 04.	1.900 mm*)	15 kg			
59 XX 88-080-1200-01	Zaunpfosten	1.200 mm	7 kg			
59 XX 88-080-1300-01	MIAMI STIRNPFOSTEN	1.300 mm	8 kg			
59 XX 88-080-1500-01	zum Festschrauben.	1.500 mm	9 kg			
59 XX 88-080-1700-01	Abstand von Wand 40 mm.	1.700 mm*)	13 kg			
59 XX 88-080-1900-01	Gewindeposition M8 je 100 mm von oben und	1.900 mm*)	15 kg			
59 XX 88-080-2100-01	400 mm von unten bei 200 mm Zusatzlänge.	2.100 mm*)	16 kg			
59 00 12-M01	Mehrpreis Sonderhöhe					

Preise siehe aktuelle Preisliste oder:
<https://shop.gartenmetall.de>

Preise siehe aktuelle Preisliste oder:
<https://shop.gartenmetall.de>

Preise siehe aktuelle Preisliste oder:
<https://shop.gartenmetall.de>



*) Fuß- bzw. Stirnplatte zum Festschrauben Querschnitt 200 mm statt 170 mm.

Beim letzten abschließenden Pfosten einer Zauneinheit sind ggf. nur auf einer Seite Gewinde notwendig. Auch diese Sondervariante bieten wir ab Werk an. Es gilt der gleiche Preis, wie bei den Pfosten mit Gewinden auf beiden Seiten. Die Artikelnummer wird in diesem Fall um -2x M8 erweitert.

Planungshinweis zu Zauntüren PORTA für das System MIAMI:

Die Systemtüren PORTA passen perfekt zum Zaunsystem MIAMI. Wenn die Haltepfosten seitlich mit je 2 Gewinden M8 ergänzt werden, können diese als vollwertige und passende Zaunpfosten genutzt und dort die kassettenförmigen Ausfachungsbleche direkt befestigt werden. Die Bestellnummer für die Lieferung mit seitlichem Gewinde ab Werk ist: Art. Nr. 59 00 51-M12.

ZAUNSYSTEM MIAMI

AUFMASS BEISPIEL

Beispiel Abmessungen für Aufmaß Zaunsystem MIAMI für Ausfachung

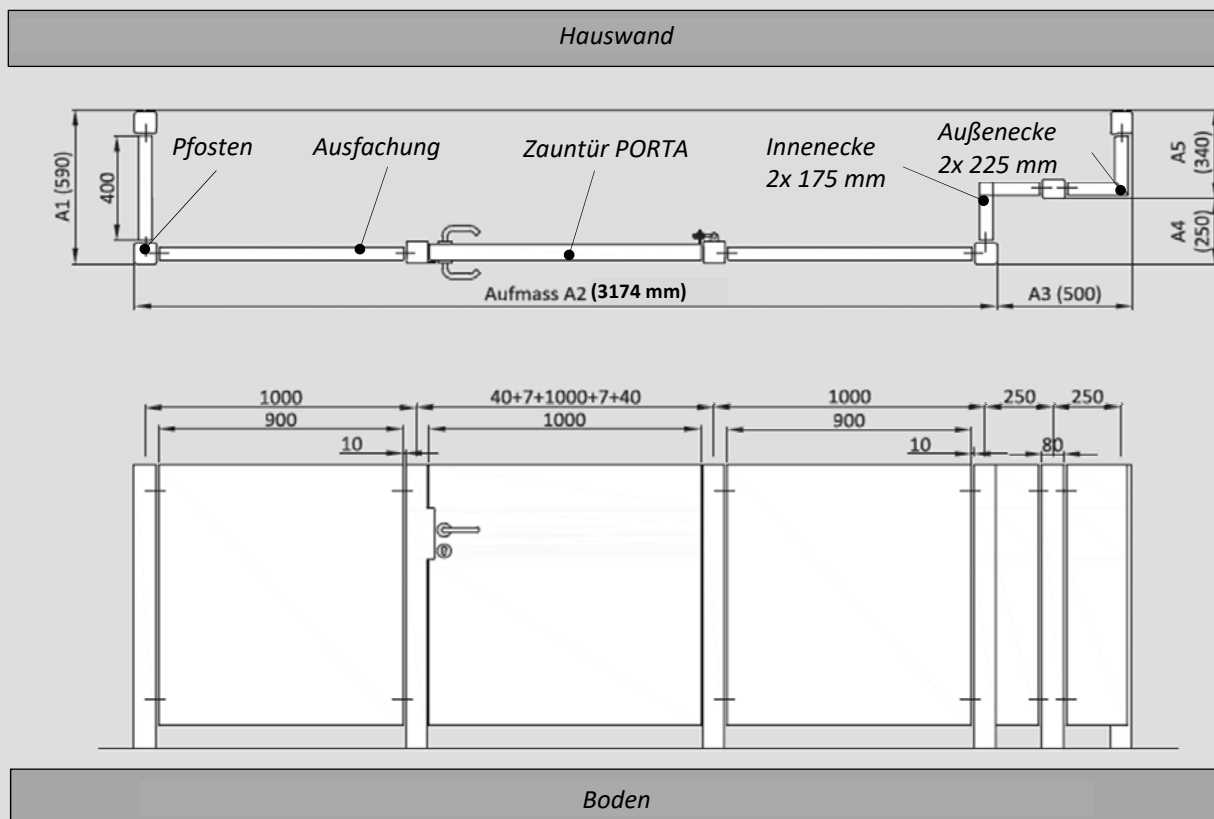

ZAUNSYSTEM MIAMI

KASSETTENFÖRMIGE BLECH-FÜLLUNGEN

Ausfachungsblech GERADE kassettenförmig als Füllung zwischen den Pfosten System MIAMI

Zur Montage zwischen zwei Zaunpfosten. Lieferung inkl. Montageschrauben M8x25 mm in Edelstahl A2. Kassettenblech allseitige Abkantung 50 mm. Blechstärke 2 mm. Gewicht: ca. 16 kg/m². Empfohlener Abstand zwischen Pfosten und Füllelement 10 mm. Lieferung inkl. passender Distanzelemente 2x 5 mm (= 8 Stück pro Element sind im Lieferpaket enthalten). Es wird empfohlen die Ausfachung mit ca. 100 mm Abstand zum Boden zu planen. Die Oberkante sollte bündig mit den Pfosten abschließen. Die Ausfachung wird genau 100 mm kleiner als der Pfostenachsabstand (80 mm Pfostenbreite und 2 x je ca. 10 mm Spalt = 100 mm). Die Bohrungen seitlich sind Langlöcher, so dass Versatz-Toleranzen von ±5 mm ausgeglichen werden können. Zwischenabmessungen mit Höhe 1.200 mm und 1.600 mm sind als Standard verfügbar.

Art. Nr.	Höhe Ausfachung	Breite Ausfachung	Pfostenabstand (Mittelachse)	Farbbesch. (19) Preis [€]	Edelstahl (13) Preis [€]	Cortenstahl (03) Preis [€]
59 XX 62-0900-0900	900 mm	900 mm	1.000 mm			
59 XX 62-0900-1150	900 mm	1.150 mm	1.250 mm			
59 XX 62-0900-1400	900 mm	1.400 mm	1.500 mm			
59 XX 62-0900-1700	900 mm	1.700 mm	1.800 mm			
59 XX 62-1000-0900	1.000 mm	900 mm	1.000 mm			
59 XX 62-1000-1150	1.000 mm	1.150 mm	1.250 mm			
59 XX 62-1000-1400	1.000 mm	1.400 mm	1.500 mm			
59 XX 62-1000-1700	1.000 mm	1.700 mm	1.800 mm			
59 XX 62-1400-0900	1.400 mm	900 mm	1.000 mm			
59 XX 62-1400-1150	1.400 mm	1.150 mm	1.250 mm			
59 XX 62-1400-1400	1.400 mm	1.400 mm	1.500 mm			
59 XX 62-1800-0900	1.800 mm	900 mm	1.000 mm			
59 XX 62-1800-1150	1.800 mm	1.150 mm	1.250 mm			
59 XX 62-1800-1400	1.800 mm	1.400 mm	1.500 mm			

59 00 62-M01	Mehrpreis bei rechteckigen Sonderabmessungen Höhe oder Breite*)
59 00 62-M02	Zuschlag zusätzlich bei Trapezform statt Rechteck (z.B. bei Hanganpassungen*)
59 00 62-M06	Mehrpreis für gerundete Ausfachungsbleche
59 00 62-M04	Mehrpreis für Ausfachung „Beidseitig“, Lieferung mit Gewindestift und Muttern wie Einzelpreise
59 00 63-10	Mehrpreis für Ausfachungsblech mit Motiv ähnlich VISTA-Motiven
59 00 63-20	Mehrpreis für Motiv nach Kundenwunsch**)

Zwischenabmessungen mit Höhe 1.200 mm und 1.600 mm sind als Standard verfügbar. Preise aus Mittelwert zwischen nächst kleinerer und größerer Höhe. Alle anderen Höhen werden als Sonderabmessung kalkuliert.

*) Als Preisbasis für die Grundelemente gelten jeweils die nächstgrößeren Füllelemente. Aus Stabilitätsgründen werden Längen nur bis max. 1.800 mm bzw. 1.500 mm (ab 1.400 mm Höhe) empfohlen. Längere Ausfachungsbleche mit bis über 2.000 mm Länge sind mit höherer Blechstärke als Sonderanfertigung auf Anfrage möglich.

***) Zum Laserschneiden wird eine DXF-Datei benötigt. Falls diese nicht beigelegt wird, kann diese aus JPG-, TIFF- oder EPS-Bilddatei nach Aufwand erstellt werden.

Ausfachung für Zaunsystem MIAMI beiseitig für gleiches Aussehen von vorne und hinten

In vielen Fällen besteht der Bauherren-Wunsch, dass die Ausfachungsbleche von beiden Seiten gleich aussehen. Dazu wird jeweils ein zweites kassettenförmiges Blech benötigt, welche seitlich Langlöchern statt Bohrungen hat und minimal größer als das zuerst montierte Blech ist. Die Montage der normalen, ersten Ausfachung erfolgt in diesem Fall mit einer Gewindestange und je nach Platz mit 2 bzw. 3 Muttern und ggf. Scheiben. Im zweiten Montageschritt wird dann das beidseitige Ausfachungsblech übergeschoben und seitlich im Langloch mit den auf der Gewindestange vormontierten Muttern festgeklemt.

Ausfachungsblech ECKE kassettenförmig als Füllung zwischen den Pfosten System MIAMI

Zur Montage in der Ecke, falls kein Eckpfosten verwendet werden soll. Auslegung und Fertigung wie bei Ausfachungsblech gerade.

Art. Nr.	Höhe Ausfachung	Schenkel-länge	Pfostenabstand (Mittelachse)	Farbbesch. (19) Preis [€]	Edelstahl (13) Preis [€]	Cortenstahl (03) Preis [€]
59 XX 64-0900-0225-AE	900 mm	2x225 mm	2x250 mm			
59 XX 64-1000-0225-AE	1.000 mm	2x225 mm	2x250 mm			
59 XX 64-1200-0225-AE	1.200 mm	2x225 mm	2x250 mm			
59 XX 64-1400-0225-AE	1.400 mm	2x225 mm	2x250 mm			
59 XX 64-1600-0225-AE	1.600 mm	2x225 mm	2x250 mm			
59 XX 64-1800-0225-AE	1.800 mm	2x225 mm	2x250 mm			

59 XX 64-0900-0175-IE	900 mm	2x175 mm	2x250 mm			
59 XX 64-1000-0175-IE	1.000 mm	2x175 mm	2x250 mm			
59 XX 64-1200-0175-IE	1.200 mm	2x175 mm	2x250 mm			
59 XX 64-1400-0175-IE	1.400 mm	2x175 mm	2x250 mm			
59 XX 64-1600-0175-IE	1.600 mm	2x175 mm	2x250 mm			
59 XX 64-1800-0175-IE	1.800 mm	2x175 mm	2x250 mm			

59 00 64-M01 Mehrpreis Sonderhöhe*)

*) Kalkulationsbasis ist die nächst größere Standardhöhe.

FÜLLUNG



Preise siehe aktuelle Preisliste oder:
<https://shop.gartenmetall.de>

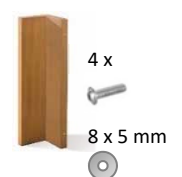
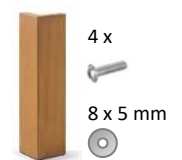
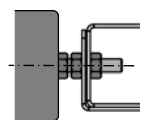

ZAUNSYSTEM ATLANTA

LAMELLEN-ZAUN

Das besondere Zaunsystem: Je nach Blickposition und Ausrichtung der Lamellen komplett geschlossen oder durchsichtig. Kein Zaun für „Jedermann“. Wer das Besondere sucht, ist hier richtig. Die Anfertigung erfolgt immer auftragsbezogen. Daher sind alle Optionen und Varianten, die denkbar und technisch machbar sind, möglich.

ATLANTA
LAMELLEN-
ZAUN

Zaunsystem ATLANTA – der besondere Lamellen-Zaun

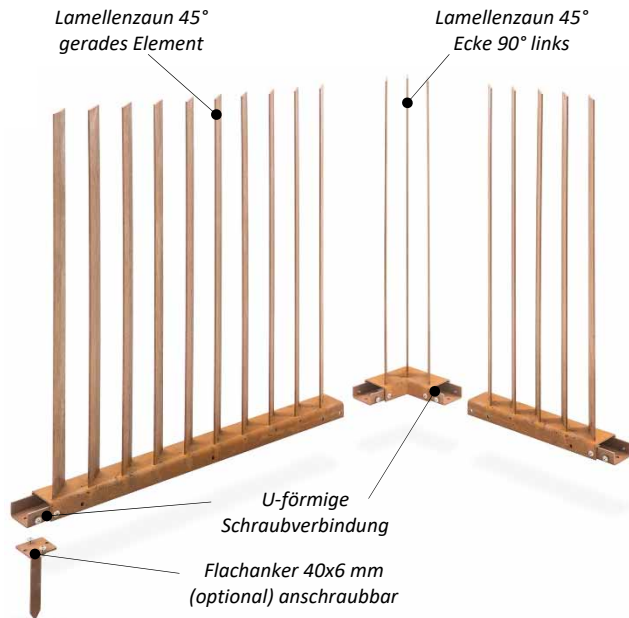

Aufbau Lamellenzaun 45°

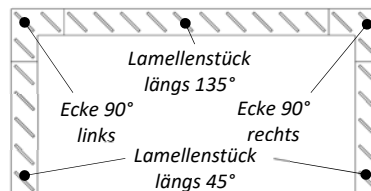

Aufbau Lamellenzaun 90°

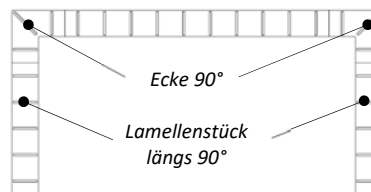

Zaunsystem ATLANTA Lamellen-Zaun

Querschnitt Bodenleiste 100x50 mm. Lieferung inkl. vorbereiteter Schraub-Verbindung zwischen den Zaunelementen in der U-förmigen Bodenleiste integriert. Abstand zwischen den Lamellen ca. 100 mm. Alle Abmessungen anpassbar, da auftragsbezogene Fertigung. Typische Länge Zaunelemente aus technischen Gründen (Handlingsgewicht) bis 1,0 m. Andere Längen nach Abstimmung. Die U-förmigen Schraub-Verbindungselemente können direkt auf ein vorhandenes Fundament geschraubt werden, oder mittels anschraubbaren Flachanker (Mehrpreisoption) im Boden einbetoniert werden. Hinweis: Aufgrund des relativ hohen Gewichtes des Zauns und ggf. ungünstigen Windangriffsfläche ist auf eine stabile Verankerung im Boden achten! Die Lamellenausrichtung beim Zaun mit gedrehten Lamellen kann – je nach Blickrichtung individuell festgelegt werden. Vor jedem Projekt wird eine Freigabezeichnung erstellt. Hinweis: für eine gleichmäßige und harmonische Optik ist eine ebene Aufstellfläche notwendig.

Art. Nr.	Beschreibung	Lamellen/ Ausrichtung	Höhe/ Gewicht	Farbbesch. (19)	Edelstahl (13)	Cortenstahl (03)
59 XX 10-100x08-045-1050	Lamellen-Zaunelement besteht aus Segmenten	100x8 mm/ 45°**)	1.050 mm/ 80 kg			
59 XX 10-090x08-090-1050	mit ca. 1,0 m Länge mit Schraubverbindungen*)	90x8 mm/ 90°	1.050 mm/ 73 kg			
Mehrpreisoptionen						
59 XX 13-XXXx08-045-1050	Eck-Zaunelement 90° Schenkellänge 2x ca. 200 mm	45°, links 45°, rechts 90°	1.050 mm/ 32 kg/ 30 kg			
59 XX 15-XXXx08-045-1050	Winkel-Zaunelement Sonderwinkel, Schenkellänge 2x ca. 200 mm	45°, links 45°, rechts 90°	1.050 mm/ 29 kg/ 27 kg			
59 XX 13-M01	Eck-Zaunelement 90° (Mehrpreis)	alle				
59 XX 15-M01	Winkel-Zaunelement Sonderwinkel (Mehrpreis)	alle				
59 XX 14-M01-XXX	Höhenversatzelement					
59 XX 12	Flachanker, anschraubbar 40x6 mm, 200 mm Länge					

Preise siehe aktuelle Preisliste oder:
<https://shop.gartenmetall.de>

Preise siehe aktuelle Preisliste oder:
<https://shop.gartenmetall.de>

*) Preis pro Meter gilt für gerade, ebene Elemente und enthält Planungsdienstleistung nach Aufmaßskizze. Mindestlänge: 3 m.

**) Winkel 135° gleicher Preis. Die Wahl ob 45° oder 135° hängt von der gewünschten durchsichtigen bzw. blickdichten Ansicht und des Verlaufs vom Zauns ab.



ZAUNSYSTEM

BOSTON UND MIAMI - CHECKLISTE

Checkliste ZAUNSYSTEM BOSTON oder MIAMI bei Anfrage oder Bestellung:

CHECKLISTE

Typ Pfosten

- BOSTON mit durchgängiger Ausfuchung
- MIAMI mit kassettenförmiger-Ausfuchung

Länge Pfosten

- _____ mm

Befestigung Pfosten

- Zum Einbetonieren
- Zum Festschrauben
- Mit Stirnbefestigung
- Sonstiges: _____

Anzahl Pfosten

- Gerade: _____ Stk., davon mit nur 2x M8: _____ Stk.
Ecke: _____ Stück
Stirn: _____ Stk., davon mit nur 2x M8: _____ Stk.

Material Pfosten

- Cortenstahl
- Edelstahl
- Edelstahl farbbeschichtet nach RAL _____

Füllung festlegen

- Ausfuchungsblech mit/ohne lasergeschnittenen Mustern
- Doppelstabmatte feuerverzinkt (nur bei BOSTON)
- Sonstiges: _____

Zaunsichtschutz-Ausfuchungselement

- Höhe festlegen: _____ mm
- Anzahl GERADE Elemente _____ Stk mit Länge: _____ mm
- Anzahl ECKEN _____ mm
- Material Füllung: _____
- Motiv OHNE oder mit _____
- Fertigung nach Liste bzw. Skizze mit Abmessungen



gartenmetall®

In der Au 14

72622 Nürtingen

Telefon 0 70 22 / 92 76 - 0

Telefax 0 70 22 / 92 76 - 50

www.gartenmetall.de

info@gartenmetall.de