

---

# TECHNISCHE PRODUKTINFO

## MONTAGEANLEITUNG

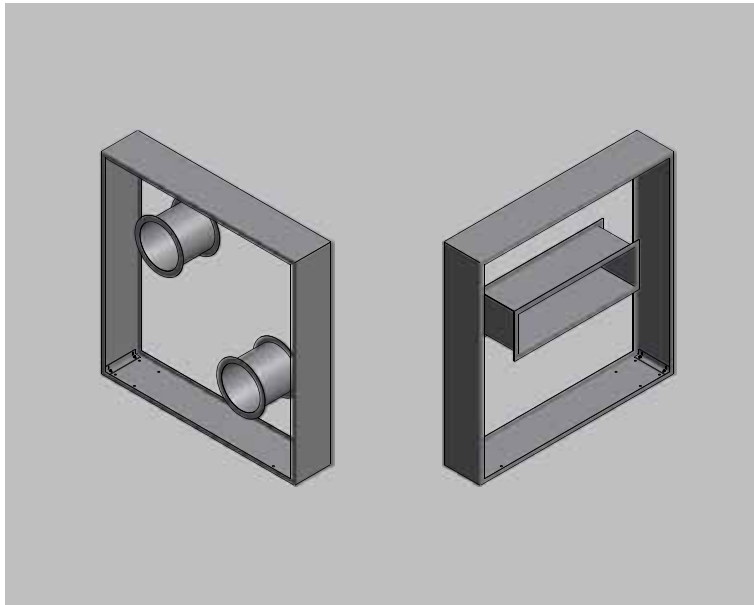

### LIGNA

Sichtschutzwand mit Kaminholz

#### Inhaltsverzeichnis

- a) Übersicht
- b) Oberflächen
- c) Größen/Preise
- d) Beispiel
- e) Zubehör
- f) Montage

Sichtschutz im Garten mit Zusatzfunktion: Dieser besonders dekorative und blickdichte Sichtschutz lässt sich einfach und funktional mit Kaminholzregalen aus Cortenstahl realisieren.

EIGENSCHAFTEN

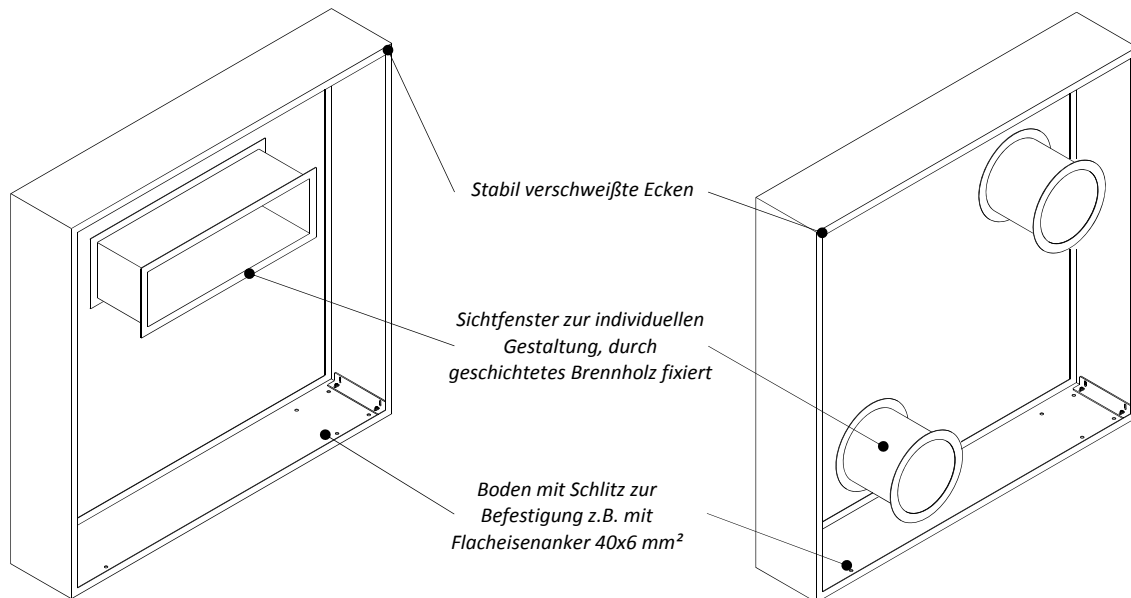

BEISPIEL



Edlerstoptik  
Cortenstahl vorgerostet  
Werkstoff-Nr.: 1.8965

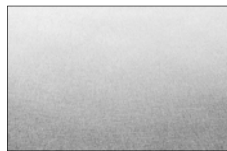

Edelstahl  
Oberfläche rotex-geschliffen  
Werkstoff-Nr.: 1.4404, V4A

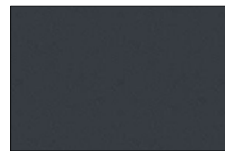

Metall farbeschichtet  
nach RAL oder DB  
Feinstruktur

LIEFERBARE OBERFLÄCHEN

Grundsätzlich ist für jedes statische Element ein Standsicherheitsnachweis zu erbringen. Nach DIN 1055, Teil 3, wirkt auf die Sichtschutzwand bei 100 km/h eine Windkraft von 500 N/m<sup>2</sup>. Daher sind ein geeignetes Fundament und eine stabile Befestigung darauf vorzusehen.

- Die Sichtschutzwand LIGNA ist gegen Kippen und Umfallen zu sichern.
- Für die Sichtschutzwand ist ein geeignetes Fundament vorzusehen.
- Das Holz muss so gestapelt sein, dass es stabil aufliegt und nicht herausfallen kann.



### Sichtschutzwand LIGNA – Rahmen

Sichtschutzwand zum Auffüllen mit Kaminholzscheiten. Lieferung ohne Kaminholz. Komplett stabil verschweißt. Keine Schrauben von außen sichtbar! Auffüllung allseitig (auch am Boden) ca. 40 mm. Befestigung auf Betonboden mittels Dübel, Flacheisenanker 40x6 mm<sup>2</sup> oder Erdspieß. Befestigungsmaterial nicht im Lieferumfang enthalten.

### GRÖSSEN

	- Höhe	- Breite	- Tiefe	Material
Art. Nr. 51 03 02	- .....	- .....	- .....	Cortenstahl (03)
Art. Nr. 51 13 02	- .....	- .....	- .....	Edelstahl (V4A) (13)
Art. Nr. 51 19 02	- .....	- .....	- .....	Metall farbbeschichtet (19)

Art. Nr.	Höhe	Breite	Tiefe	Holzmenge			
51 XX 02-1800-1000-0380	1.800 mm	1.000 mm	380 mm	0,6 m <sup>3</sup>			
51 XX 02-1800-1800-0380	1.800 mm	1.800 mm	380 mm	1,0 m <sup>3</sup>			
51 XX 02-2000-1000-0380	2.000 mm	1.000 mm	380 mm	0,7 m <sup>3</sup>			
51 XX 02-2000-2000-0380	2.000 mm	2.000 mm	380 mm	1,3 m <sup>3</sup>			
51 XX 02-1800-1800-0750	1.800 mm	1.800 mm	750 mm	2,0 m <sup>3</sup>			
51 XX 02-2000-1000-0750	2.000 mm	1.000 mm	750 mm	1,4 m <sup>3</sup>			
51 XX 02-2000-2000-0750	2.000 mm	2.000 mm	750 mm	2,6 m <sup>3</sup>			

Sonderabmessungen sind möglich.

### Sichtschutzwand LIGNA – Tor

Sichtschutzwand zum Auffüllen mit Kaminholzscheiten. Lieferung ohne Kaminholz. Komplett stabil verschweißt. Keine Schrauben von außen sichtbar! Auffüllung allseitig ca. 40 mm. Befestigung auf Betonboden mittels Dübel, Flacheisenanker oder Erdspieß. Befestigungsmaterial nicht im Lieferumfang enthalten.

Art. Nr.	Höhe	Breite	Tiefe	Holzmenge			
51 XX 06	2.400 mm/ 2.000 mm	2.000 mm/ 1.200 mm	380 mm	0,7 m <sup>3</sup>			

Sonderabmessungen sind möglich.

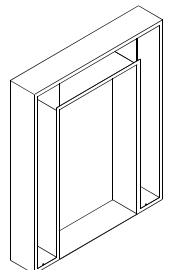
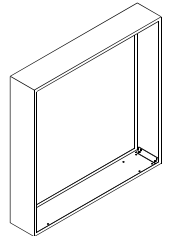

Sichtschutzwand mit Kaminholz und großer rechteckiger Öffnung für kleine Blumen oder Kräuter als besonderer Blickfang.

# LIGNA

## SICHTSCHUTZWAND – BEISPIEL

### Sichtschutzwand LIGNA – Fenster rechteckig

Fenster für Sichtschutzwand. Aufkantung allseitig 40 mm. Komplett verschweißt.

GRÖSSEN

	- Höhe	- Breite	- Tiefe	Material
Art. Nr. 56 03 10	- .....	- .....	- .....	Cortenstahl (03)
Art. Nr. 56 13 10	- .....	- .....	- .....	Edelstahl (V4A) (13)
Art. Nr. 56 19 10	- .....	- .....	- .....	Metall farbbeschichtet (19)

Art. Nr.	Höhe	Breite	Tiefe				
56 XX 10-1480-0350-0380	350 mm	1.480 mm	380 mm				
56 XX 10-1480-0350-0750	350 mm	1.480 mm	750 mm				

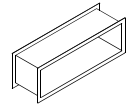

Sonderabmessungen sind möglich.

### Sichtschutzwand LIGNA – Fenster quadratisch

Höhe 350 mm, Breite 350 mm. Fenster für Sichtschutzwand. Aufkantung allseitig 40 mm. Komplett verschweißt.

Art. Nr.	Höhe	Breite	Tiefe				
56 XX 14-0350-0350-0380	350 mm	350 mm	380 mm				
56 XX 14-0350-0350-0750	350 mm	350 mm	750 mm				

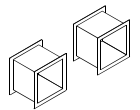

Sonderabmessungen sind möglich.

### Sichtschutzwand LIGNA – Fenster rund

Durchmesser ø390 mm. Fenster für Sichtschutzwand. Komplett verschweißt. Aufkantung allseitig 40 mm.

Art. Nr.	Durchmesser	Tiefe		Farbbesch. (19)			
56 XX 12-0390-0380	ø390 mm	380 mm					
56 XX 12-0390-0750	ø390 mm	750 mm					

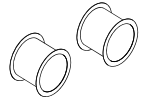

Sonderabmessungen sind möglich.

### Sichtschutzwand LIGNA – Fenster herzförmig

Fenster für Sichtschutzwand. Komplett verschweißt. Aufkantung allseitig 40 mm.

Art. Nr.	Höhe	Breite	Tiefe				
56 XX 15-0540-0600-0380	540 mm	600 mm	380 mm				
56 XX 15-0540-0600-0750	540 mm	600 mm	750 mm				



Sonderabmessungen sind möglich.

Lassen Sie Ihrer Phantasie beim Aufbau und der Verwendung der Fenster im Kaminholzregal freien Lauf! Schicken Sie uns Ihre Handskizzen – wir fertigen Ihr persönliches Rahmenfenster nach Ihrer Geometrie und Abmessung.

BEISPIEL



# LIGNA

## SICHTSCHUTZWAND – ZUBEHÖR

### Flacheisenanker

Zur Unterstützung der Befestigung der Sichtschutzwand/Erdstützwand/Treppenstufen etc. Zum Einschlagen in den Boden.

Art. Nr.	Länge	Breite/ Durchmesser	Typ	Material
80 03 02	200 mm	40 x 6 mm	Flacheisenanker	Cortenstahl
80 13 02	200 mm	40 x 6 mm	Flacheisenanker	Edelstahl

### ZUBEHÖR/ OPTIONEN

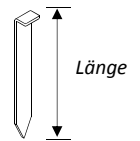

### Vordach für Sichtschutzwand LIGNA

Vordach für Sichtschutzwand. Zum besseren Schutz des Holzes vor Nässe. Schräge ca. 15°, angeschweißt an Rahmen.

Art. Nr.	Breite	Länge	Typ
56 XX 20	150 mm	2.000 mm	Einseitig
56 XX 21	150 mm	2.000 mm	Beidseitig

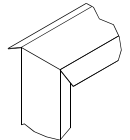

### Breiter Flansch für Sichtschutzwand LIGNA

Umlaufender Flansch 100 mm statt 40 mm. Auch für Fensterelemente möglich.

Art. Nr.	Länge Rahmen	Breite Rahmen	Breite Flansch
56 XX 23	1.800 mm	1.800 mm	100 mm
56 XX 22	2.000 mm	2.000 mm	100 mm

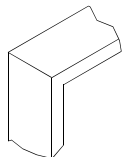

### Rückwand für Sichtschutzwand LIGNA

Rückwand für Sichtschutzwand ist zweiteilig ausgeführt und wird mit Sichtschutzwand verschweißt.

Art. Nr.	Länge Rahmen	Breite Rahmen
56 XX 26	1.800 mm	1.800 mm
56 XX 24	2.000 mm	2.000 mm

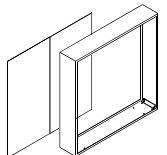

Die Sichtschutzwand LIGNA wird komplett fertig angeliefert. Der leere Rahmen wird mit geeignetem Befestigungsmaterial am Boden standsicher befestigt und kann dann mit Kaminholz befüllt werden. Kaminholz ist im Lieferumfang nicht enthalten.

### MONTAGE

- 1) Der fest verschweißte Rahmen wird mit den Standbohrungen (Bohrungen/Schlitz 4 x ø25 mm) nach unten aufgerichtet und dann mit geeignetem Befestigungsmaterial am Boden verankert.
- 2) Die Sichtschutzwand wird mit Kaminholz befüllt. In die Füllung wird das Fenster eingebunden und somit befestigt.





**gartenmetall®**

In der Au 14

72622 Nürtingen

Telefon 0 70 22 / 92 76 - 0

Telefax 0 70 22 / 92 76 - 50

[www.gartenmetall.de](http://www.gartenmetall.de)

[info@gartenmetall.de](mailto:info@gartenmetall.de)