TECHNISCHE PRODUKTINFO

MONTAGEANLEITUNG



TERRESTA

Pflanzgefäße

Inhaltsverzeichnis

- a) Eigenschaften
- b) Beispiele
- c) Größen/Preise
- d) Sonderformen
- e) Zubehör
- f) Bewässerung
- g) Transportoptionen
- h) Montage
- i) Checkliste

TERRESTA

PFLANZGEFÄSSE – ÜBERSICHT

Mit dem massiven Pflanztrogsystem TERRESTA lassen sich Pflanzgefäße und Hochbeete in nahezu beliebigen Abmessungen für den professionellen Garten- und Landschaftsbau herstellen. Die Ausführung ist massiv und stabil. Pflanztröge bis 3,0 Meter Länge und bis 2,0 Meter Breite werden in einem Stück geliefert. Größere Pflanztröge bis über 18,0 Meter werden mit dem Gartenmetall®-Pflanzgefäß-Verbindungssystem stabil und einfach vor Ort zusammengesraubt. Von außen sind keine Schrauben sichtbar. Diese Gartenmetall®-Entwicklung hat sich auf dem Markt durchgesetzt und ist urheberrechtlich geschützt. Durch die abgekantete Oberseite erhalten die Einzelelemente bei relativ geringer Blechstärke eine sehr große Stabilität. Reicht diese Stabilität bei hohen und sehr langen Pflanzgefäßen immer noch nicht aus, werden Quer- oder Längsverstrebungen eingebaut, die nach der Befüllung nicht sichtbar sind. Der Montageaufwand vor Ort bleibt minimal. Sonderabmessungen oder Pflanztröge in Sonderformen, wie z.B. herzförmig, sind auf Anfrage möglich.

EIGENSCHAFTEN

Vorteile

- Flexibel in Höhe, Breite und Länge, von 0,25 m bis über 18,0 m
- Einfache und schnelle Installation: Pflanzgefäße werden ab Werk fertig geliefert. Praktisch keine Verschraubungen!
- Besonders hochwertige und massive Verarbeitung MADE IN GERMANY
- Lieferung ab Lager und Sonderanfertigung möglich, da direkt vom Hersteller
- Stabile Ausführung, da Ecken komplett verschweißt
- Durchdachtes System, da über 10 Jahre Erfahrung im Garten- und Landschaftsbau
- Vielseitiges Zubehör:
 - Bodenplatte
 - Wasserspeichermatten (Kapillarmatten) zur Bewässerungsunterstützung
 - Ösen zum Krantransport und/oder zur Befestigung der Gehölze
 - Gabelstapler-Öffnungen für Transport
 - LED-Leuchtschienen
 - Leichtlaufende Rollen bei Terrassenaufstellung
 - etc.

Die Möglichkeiten ein Pflanzgefäß herzustellen sind bei GARTENMETALL® sehr vielseitig. Jede Variante hat seinen Einsatzbereich:

ÜBERSICHT



TERRESTA
Der Klassiker: universell planbar



RONDA
Runde Pflanzgefäße



PFLANZKÜBEL für die Terrasse
Einfach, mobil, universell einsetzbar



MOBILE BAUMKÜBEL
Ideal für die Innenstadt:
Massiv und mit vielen Optionen



PFLANZTROG MIT BANK
mit großem Nutzen: Sitzbank
und Pflanztrog in einem



TERRAN
Die Kombination aus Sichtschutz
und Pflanzgefäß für private Gärten



TERRA PALA
Eigentlich als Erdstützwandsystem entwickelt, aber
auch nahezu unendlich große Pflanzgefäße sind möglich



MAURESTA
Mit dem Mauerverblendungssystem können Mauern und
L-Steine optisch zum Metall-Pflanzgefäß umgestaltet werden

TERRESTA

PFLANZGEFÄSSE – BEISPIELE

BEISPIELE

Einreihiges Pflanzgefäß
4,0 m x 0,5 m, Höhe 0,5 m
mit integrierter LED-
Beleuchtung

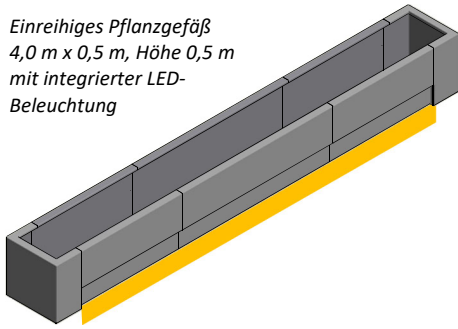

Quadratisches Pflanzgefäß
1,0 m x 1,0 m, Höhe 0,5 m

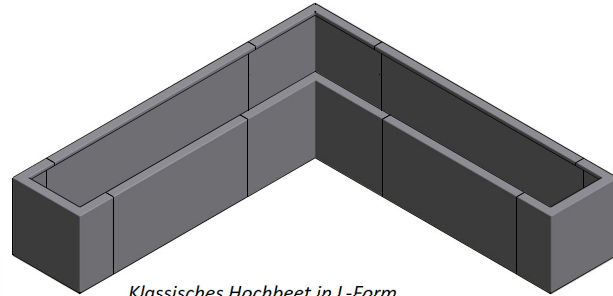
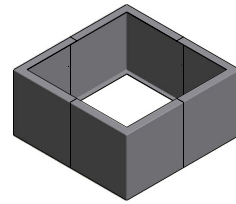

Klassisches Hochbeet in L-Form.
3,0 m x 3,0 m, Höhe 0,75 m

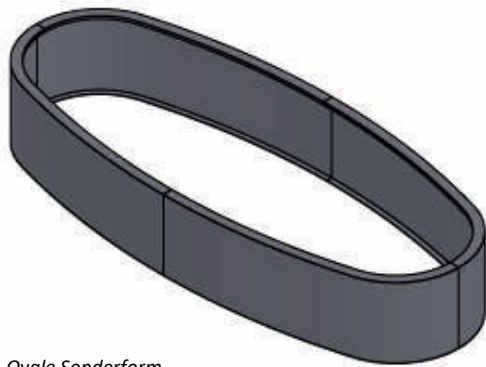

Ovale Sonderform
als Alternative zum Rechteck
3,0 m x 1,2 m, Höhe 0,5 m

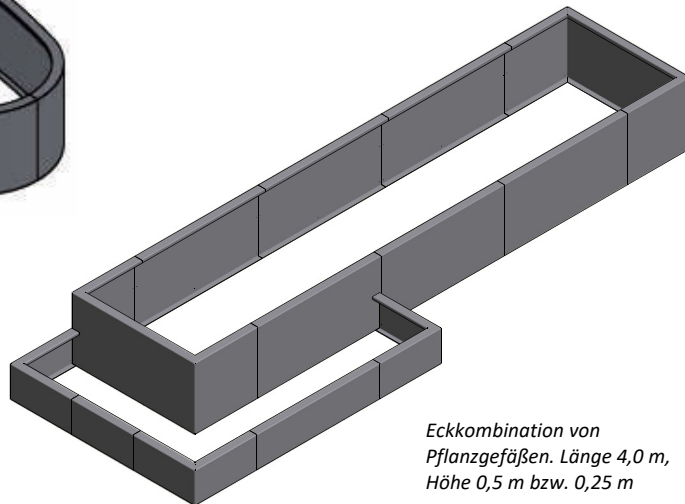

Eckkombination von
Pflanzgefäßen. Länge 4,0 m,
Höhe 0,5 m bzw. 0,25 m

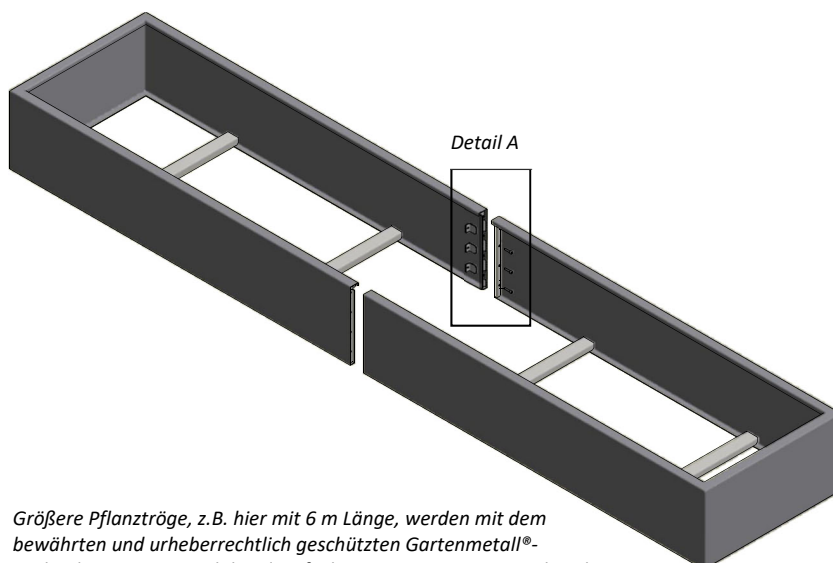

Größere Pflanztröge, z.B. hier mit 6 m Länge, werden mit dem bewährten und urheberrechtlich geschützten Gartenmetall®-Verbindungssystem stabil und einfach vor Ort zusammengeschraubt.

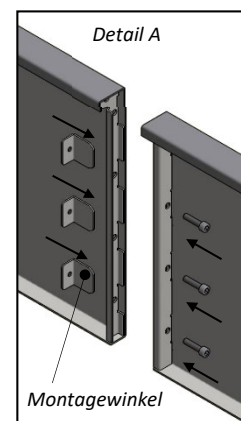

TERRESTA

PFLANZGEFÄSSE CORTENSTAHL

Pflanzgefäß-System TERRESTA in Cortenstahl

Pflanzgefäße und Hochbeete bis 3,0 m Länge und 2,0 m Breite werden am Stück geliefert. Damit ist der Montageaufwand vor Ort äußerst gering. Größere Pflanzgefäße werden aus vorgefertigten, transportablen und vormontierten Modulen einfach und unkompliziert zusammengesraubt. Lieferung ohne Boden und ohne Wurzel-Dämmschutzplatten. Hinweis: Gefäße können je nach statischer Notwendigkeit Querstreben zur Verstärkung enthalten. Abkantung unten nach innen: 35 mm, oben 60/20 mm.

Art. Nr. 17 03 99	- Höhe	- Breite	- Länge	Material	Preis [€] zzgl. MwSt.
	-	-	-	Cortenstahl (03)	siehe Tabelle

Höhe	Länge*) Breite	1.000 mm	1.500 mm	2.000 mm	3.000 mm	4.000 mm	5.000 mm	6.000 mm
		250 mm	500 mm					
250 mm	1.000 mm							
250 mm	1.500 mm							
250 mm	2.000 mm							
500 mm	500 mm							
500 mm	1.000 mm							
500 mm	1.500 mm							
500 mm	2.000 mm							
750 mm	500 mm							
750 mm	1.000 mm							
750 mm	1.500 mm							
750 mm	2.000 mm							
900 mm	500 mm							
900 mm	1.000 mm							
900 mm	1.500 mm							
900 mm	2.000 mm							

GRÖSSEN/
PREISE

CORTENSTAHL



QR-Code
zum Shop:



Preise siehe aktuelle Preisliste oder:
<https://shop.gartenmetall.de>

*) Gefäße über 3.000 mm Länge werden nach Absprache ein- oder zweiteilig ausgeführt. Ab einer Länge von ca. 4.000 mm (ab 500 mm Höhe) und ab einer Länge von 2.000 mm (ab 750 mm Höhe) sind Stabilisierungsstreben im Pflanzgefäß eingebaut.

Hinweis Technik: Größere Pflanztröge, z.B. hier mit 6 m Länge, werden mit dem bewährten und urheberrechtlich geschützten Gartenmetall®-Verbindungssystem stabil und einfach vor Ort zusammen-geschraubt. Von außen sind keine Schrauben sichtbar.

Massive Verbindung mit
passgenauer Positionierung

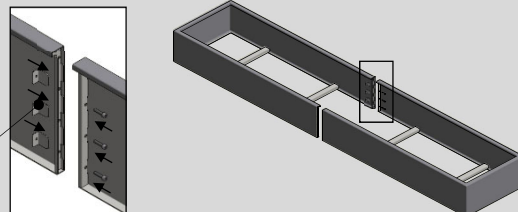

Hinweise für die Kalkulation:

Die **KURSIV** gekennzeichneten Pflanztröge fertigen wir auf Vorrat als Serienfertigung als Lagerbestand vor. Hier können wir daher einen günstigeren Preis bei kurzer Lieferzeit anbieten. Alle anderen Pflanztröge werden als Auftragsbestellung kundenspezifisch gefertigt.

A) Zwischengrößen

Zwischenabmessungen sind möglich. Preis für Längen 2.500 mm, 3.500 mm, 4.500 mm, 5.500 mm ergeben sich als Mittelpreis zwischen vollen Längen. Alle anderen Sonderlängen, -Höhen und -Breiten sind möglich mit Programmier- und Rüstkosten-Zuschlag. Kalkulationsbasis ist das auf 500 mm aufgerundete nächstgrößere Pflanzgefäß aus der Lieferliste.

B) L-förmig Pflanztröge

Der Preis für L-förmige Pflanzgefäße ergibt sich aus der Zusammenstellung der beiden zur L-Form führenden rechteckigen Pflanzgefäße. Die Fertigung und Lieferung erfolgt dann natürlich als L-Form mit durchgängiger Pflanzfläche mit Programmier- und Rüstkosten-Zuschlag für die extra Ecke.

C) Größere Stückzahlen als Serie

Werden größere Stückzahlen an Pflanzgefäßen benötigt? Fragen Sie uns ab vier Stück projektbezogen direkt an. Wir kalkulieren individuell mit genau auf Ihr Projekt abgestimmter Blechstärke und Abmessungen. Durch unsere eigene Produktion bleiben wir flexibel und können projektbezogene anbieten.

TERRESTA

PFLANZGEFÄSSE FARBBESCHICHTET

Pflanzgefäß-System TERRESTA mit Farbbeschichtung

Pflanzgefäße und Hochbeete die farbbeschichtet werden, fertigen wir ausschließlich aus hochwertigem Edelstahl als Grundmaterial. Dieser wird dann mit einer Lackierung beschichtet. Der Vorteil der von uns verwendeten besonderen Lackierung in Kombination mit nichtrostendem Edelstahl ist, dass diese auch auf der Baustelle unkompliziert ausgebessert werden kann. Vorsorglich ist bei jeder Lieferung eine kleine Menge passende Reparaturfarbe dabei. Optionen Boden und Wurzel-Dämmschutzplatten separat bestellen. Hinweis: Gefäße können je nach statischer Notwendigkeit Querstreben zur Verstärkung enthalten. Sofern nichts anderes vereinbart wird, werden die Gefäße immer in Feinstruktur matt beschichtet. Die aufgeführten Preise gelten nur für die Standardfarbreihe nach RAL siehe Seite 7.

GRÖSSEN/
PREISE

Art. Nr. 17 19 99	- Höhe	- Breite	- Länge	Material	Preis [€] zzgl. MwSt.
	-	-	-	Edelstahl farbbeschichtet (19)	siehe Tabelle

Höhe	Länge*) Breite	Preis [€] zzgl. MwSt.						
		1.000 mm	1.500 mm	2.000 mm	3.000 mm	4.000 mm	5.000 mm	6.000 mm
250 mm	500 mm							
250 mm	1.000 mm							
250 mm	1.500 mm							
250 mm	2.000 mm							
500 mm	500 mm							
500 mm	1.000 mm							
500 mm	1.500 mm							
500 mm	2.000 mm							
750 mm	500 mm							
750 mm	1.000 mm							
750 mm	1.500 mm							
750 mm	2.000 mm							
900 mm	500 mm							
900 mm	1.000 mm							
900 mm	1.500 mm							
900 mm	2.000 mm							

FARB-
BESCHICHTET



QR-Code
zum Shop:



Preise siehe aktuelle Preisliste oder:
<https://shop.gartenmetall.de>

*) Gefäße über 3.000 mm Länge werden nach Absprache ein- oder zweiteilig ausgeführt. Ab einer Länge von ca. 4.000 mm (ab 500 mm Höhe) und ab einer Länge von 2.000 mm (ab 750 mm Höhe) sind Stabilisierungsstreben im Pflanzgefäß eingebaut. Für Sonderanfertigungen gelten die gleichen Kalkulationshinweise wie bei den Pflanzgefäßen aus Cortenstahl beschrieben.

Hinweis Sonderfarben für Pflanztröge im Außenbereich:

Grundsätzlich erfolgt die Beschichtung als Strukturbeschichtung. Für Sonderfarbtöne behalten wir uns vor, einen Sonderfarbzuschlag zu berechnen. Lassen Sie sich hierzu – zur Sicherheit für alle Beteiligten – vorab ein Angebot geben.

TERRESTA

PFLANZGEFÄSSE EDELSTAHL

Pflanzgefäß-System TERRESTA in Edelstahl

Für Pflanzgefäße und Hochbeete aus Edelstahl verwenden wir ausschließlich rostfreien Edelstahl mit Qualitätszertifikat. Damit Edelstahl nicht rostet, muss dieser aber auch nach der Aufstellung gepflegt werden. Beachten Sie hierzu unsere Pflegehinweise. Standardmäßig ist die Oberfläche rotex-geschliffen nach Muster. Optionen Boden und Wurzel-Dämmschutzplatten separat bestellen. Hinweis: Gefäße können je nach statischer Notwendigkeit Querstreben zur Verstärkung enthalten.

GRÖSSEN/ PREISE

Art. Nr. 17 13 99	- Höhe	- Breite	- Länge	Material	Preis [€] zzgl. MwSt.
	-	-	-	Edelstahl (13)	siehe Tabelle

Höhe	Länge*)		1.000 mm	1.500 mm	2.000 mm	3.000 mm	4.000 mm	5.000 mm	6.000 mm
	Breite								
250 mm	500 mm								
250 mm	1.000 mm								
250 mm	1.500 mm								
250 mm	2.000 mm								
500 mm	500 mm								
500 mm	1.000 mm								
500 mm	1.500 mm								
500 mm	2.000 mm								
750 mm	500 mm								
750 mm	1.000 mm								
750 mm	1.500 mm								
750 mm	2.000 mm								
900 mm	500 mm								
900 mm	1.000 mm								
900 mm	1.500 mm								
900 mm	2.000 mm								

EDELSTAHL



QR-Code
zum Shop:



Preise siehe aktuelle Preisliste oder:
<https://shop.gartenmetall.de>

*) Gefäße über 3.000 mm Länge werden nach Absprache ein- oder zweiteilig ausgeführt. Ab einer Länge von ca. 4.000 mm (ab 500 mm Höhe) und ab einer Länge von 2.000 mm (ab 750 mm Höhe) sind Stabilisierungsstreben im Pflanzgefäß eingebaut. Für Sonderanfertigungen gelten die gleichen Kalkulationshinweise wie bei den Pflanzgefäßen aus Cortenstahl beschrieben.

TERRESTA

PFLANZGEFÄSSE – SONDERFORMEN

Pflanzgefäße TERRESTA in Sonderformen

SONDERFORMEN

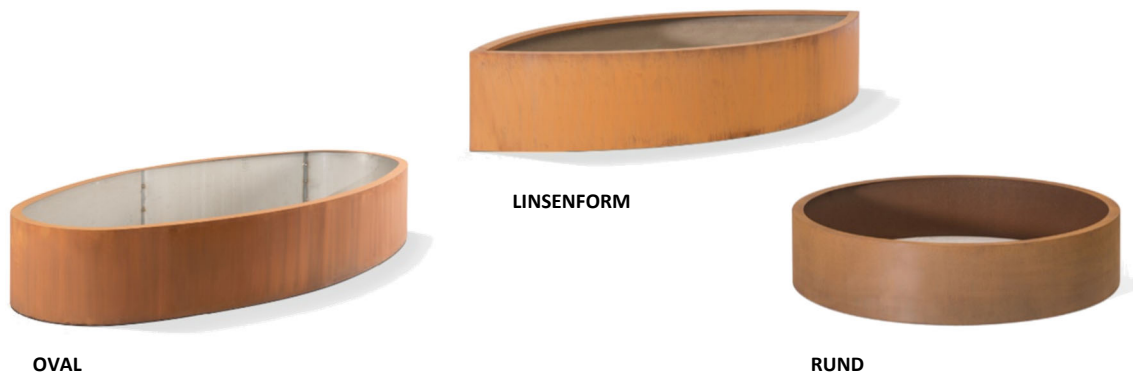

Pflanzgefäße in Sonderformen

Im Prinzip ist jede Form denkbar: Durch die eigene Produktion können alle technisch machbaren Wünsche umgesetzt werden.

Art. Nr.	Bezeichnung	Höhe	Gewicht	Farbb. (19) Preis [€]	Edelstahl (13) Preis [€]	Cortenst. (03) Preis [€]
17 XX 50-0500-0800-2000	Ovales Pflanzgefäß mit umlaufenden Rand 60 mm	500 mm	70 kg			
17 XX 50-0750-0800-2000	keine 20 mm Abkantung nach unten Länge 2.000 mm, Breite 800 mm	750 mm	105 kg			
17 XX 60-0500-0900-2000	Linsenförmiges Pflanzgefäß mit umlaufenden Rand 60 mm	500 mm	80 kg			
17 XX 60-0750-0900-2000	keine 20 mm Abkantung nach unten Länge 2.000 mm, Breite 900 mm	750 mm	110 kg			
91 XX 14	Runde Pflanzgefäße siehe RONDA					siehe RONDA

Preise siehe aktuelle Preisliste oder:
<https://shop.gartenmetall.de>



Weitere Abmessungen und andere Sonderformen auf Anfrage.

Hinweise zur Option „Boden im Pflanzgefäß“ in Sonderformen: Es ist genauso wie bei rechteckigen Pflanzgefäßen die Erweiterung mit einem wasserdurchlässigen oder wasserdichten Boden möglich. Die Kalkulationsbasis zur Berechnung des Mehrpreises für den Boden ist das die Außenkontur umfassende Rechteck.

Beleuchtung am Pflanzgefäß oder Wassertrog

Pflanzgefäß mit LED-Leuchtschiene für stimmungsvolle Effekte. Position Leuchtschiene: Längsseite, Abstand jeweils 250 mm zur Ecke. Höhe vom Boden: 200 mm. Nach hinten versetzt: 30 mm. LED-Licht warmweiß, 12V/24V inkl. Kabel und Trafo mit Schukostecker. Abmessungen: ca. 12x12 mm in LED-Lichtleiste in formstabilem Alu-Profil, natur-eloxiert. Lichtschiene Schutzart: IP68 (wasserdicht), Schutzart Trafo IP44. Montage ohne Elektrofachkraft zulässig, da Spannung an den LED-Einheiten nur 12V/24V. Leistung ca. 10 Watt/lfm. Betriebstemperatur: -20°C bis 50°C. Lieferung inkl. Befestigungsmaterial komplett anschlussfertig.

BELEUCHTUNG

Art. Nr.	Preis [€] zzgl. MwSt.
16 00 71	

Beleuchtungsschienen bei runden Pflanzgefäßen mit flexiblen Leuchtschienen auf Anfrage möglich.

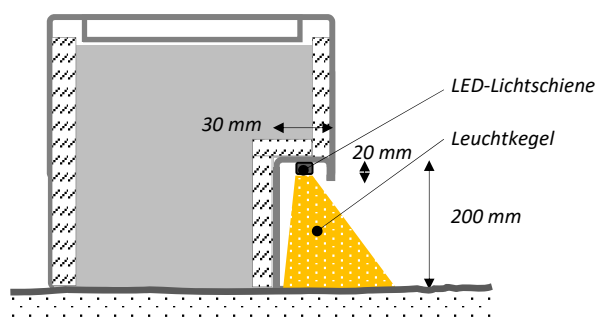

Beleuchtung am Pflanzgefäß mit LED-Lichtschiene für besondere Effekte im Garten oder als Bodenbeleuchtung im Eingangs- bzw. Terrassenbereich.

TERRESTA

ZUBEHÖR – BODEN

Boden im Pflanzgefäß

Bei mobiler Aufstellung oder bei Aufstellung auf einem versiegelten Untergrund ist ein Boden im Pflanzgefäß sinnvoll bzw. notwendig. Zur Vermeidung von Staunässe muss der Boden wasserdurchlässig sein. Alternativ zu den wasserdurchlässigen Böden, besteht die Möglichkeit einen wasserdichten Boden einzubauen, der zum Schutz vor Staunässe mit Innenbeschichtung und Überlaufrohr ausgestattet werden muss.

BODEN

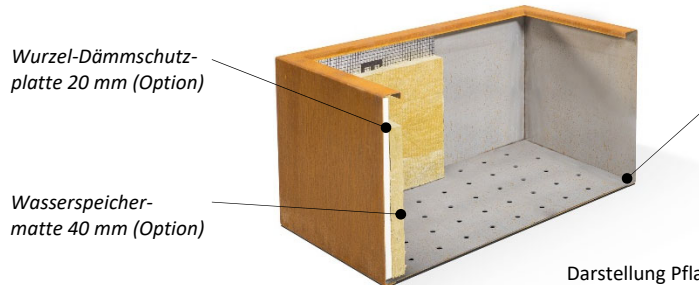

Boden aus Metall mit Bohrungen, zur Vermeidung von Staunässe. Damit sicher diese nicht zusetzen, wird mindestens der Einbau eines geeigneten Vlies (bauseitig) empfohlen.

Darstellung Pflanzgefäß mit wasserdurchlässigem Boden aus Metall, Wurzel-Dämmschutz- und Wasserspeicher-matte.

Boden im Pflanzgefäß – wasserdurchlässig aus Metall (-34)

Die Lieferung erfolgt als im Pflanztrög fertig eingebautes Bodenblech mit vielen Bohrungen. Damit die Bohrungen nicht nach und nach zusetzen ist beim Befüllen der Pflanztröge auf eine geeignete Befüllung zu achten, bei der auch ein Schutzvlies im Bodenbereich nicht fehlen sollte. Preise für den Boden sind für Edelstahl und Metall farbbeschichtet gleich, da das Grundmaterial in beiden Fällen Edelstahl ist, und der Boden innen nicht separat farbbeschichtet wird. Wurzel-Dämmschutzplatten bitte separat bestellen. Hinweis: Auch beim wasserdurchlässigen Boden kann eine Wasserspeicher-matte wirksam zur Unterstützung der Wasserversorgung zusätzlich als Option im Pflanztrög eingebaut werden.

	- Breite	- Länge	Material	Mehrpreis [€] zzgl. MwSt.
Art. Nr. 16 03 34	-	-	Cortenstahl (03)	siehe Tabelle
Art. Nr. 16 13 34	-	-	Edelstahl (13)	siehe Tabelle
Art. Nr. 16 19 34	-	-	Edelstahl farbbeschichtet (19)	siehe Edelstahl

Länge Breite	Länge							
	500 mm	1.000 mm	1.500 mm	2.000 mm	2.500 mm	3.000 mm	4.000 mm	5.000 mm
Cortenstahl (Mehrpreis)								
500 mm								
1.000 mm								
1.500 mm								
2.000 mm								
Edelstahl und Edelstahl beschichtet (Mehrpreis)								
500 mm								
1.000 mm								
1.500 mm								
2.000 mm								

Preise siehe aktuelle Preisliste oder:
<https://shop.gartenmetall.de>

Preise siehe aktuelle Preisliste oder:
<https://shop.gartenmetall.de>



Wurzel-Dämmschutzplatte – Das wichtigste Zubehör für Pflanzgefäße

Zum Schutz vor Wurzelschäden durch Hitze und Frost sollten Dämmplatten von innen in die Wände der Pflanzgefäße eingebaut werden. Der Zuschnitt und Einbau erfolgt bauseits, z.B. mit Fuchsschwanz-Handsäge oder Cuttermesser.

Art. Nr.	Beschreibung	Länge	Breite	Fläche	Dicke	Preis [€] zzgl. MwSt.
16 00 51-1250-0600	Extrudierter Polystyrol-Hartschaum (XPS), geschlossenzellig und druckfest	1.250 mm	600 mm	0,75 m ²	20 mm	
16 00 54-1200-0600	Polyurethan-Hartschaum (PUR), geschlossenzellig und druckfest, beidseitig mit Alukaschierung	1.200 mm	600 mm	0,72 m ²	20 mm	



Untersetzer für Pflanztröge

Untersetzer zwischen Pflanzgefäß und Terrassenboden zum Schutz des Terrassenbelages vor Verschmutzung durch Pflanzerde und ggf. Rostwasser. Höhe 20 mm. Material: Edelstahl 1 mm, Sichtseite rotex-geschliffen. Hinweis: Da der Untersetzer nur eine begrenzte Wasser-Auffangkapazität hat, kann das Wasser bei Starkregen oder zu starkem Gießen überlaufen und die Terrasse leicht verschmutzen. Zwischen Cortenstahl-Pflanzgefäßen und Edelstahl-Untersetzer sind unbedingt nichtleitende Abstandshalter aus Holz oder Kunststoff mit einer Mindeststärke von 10 mm einzubauen. Nur dann kann das Pflanzgefäß auch im Bodenbereich immer wieder abtrocknen und die hochkorrosive Spaltkorrosion zwischen Untersetzer und Pflanztrög wird unterdrückt.

Art. Nr.	Abmessungen	Preis [€] zzgl. MwSt.
16 13 42-0540-0540	540 x 540 mm	Preise siehe
16 13 42-1040-1040	1.040 x 1.040 mm	aktuelle
16 13 42-1000-1000	Sonderanfertigung nach Vorlagenskizze, Abrechnung nach Fläche. Kalkulationspreis gilt bei rechteckigen bzw. quadratischen Flächen über 1,5 m ² .	Preisliste

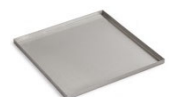

Bewässerungs-Unterstützung von Pflanztrögen mit Wasserspeichermatten und Wasserwanne im Bodenbereich

Mit den in den letzten Jahren weiter zunehmenden und längeren Trockenperioden wird das Interesse beim Thema Bewässerung von Pflanztrögen bei den Bauherren immer wichtiger. Hier werden Möglichkeiten aufgezeigt, die schon bei der Beschaffung der Pflanztröge entschieden werden müssen. Die Innendämmung der Pflanztröge bildet die erste Basis, damit die Temperatur der Erde im Pflanztrög im Sommer so gering wie möglich bleibt. Als weiterer Schritt haben sich die Wasserspeichermatten bewährt, um die Gießintervalle zu verlängern. Zusätzlich wird ein wasserdichter Boden mit Innenbeschichtung und Überlaufrohr empfohlen, um dort möglichst viel natürliches Regenwasser für trockene Perioden zu speichern. Hinweis: Bei Pflanztrögen aus Cortenstahl nie die Wasserspeichermatte direkt auf die Innenoberfläche setzen, da sich aufgrund der dann ggf. stetig anstehenden Feuchtigkeit keine schützende Sperrschicht ausbilden kann und der Trög von innen wie normaler Stahl in kurzer Zeit durchrosten würde.

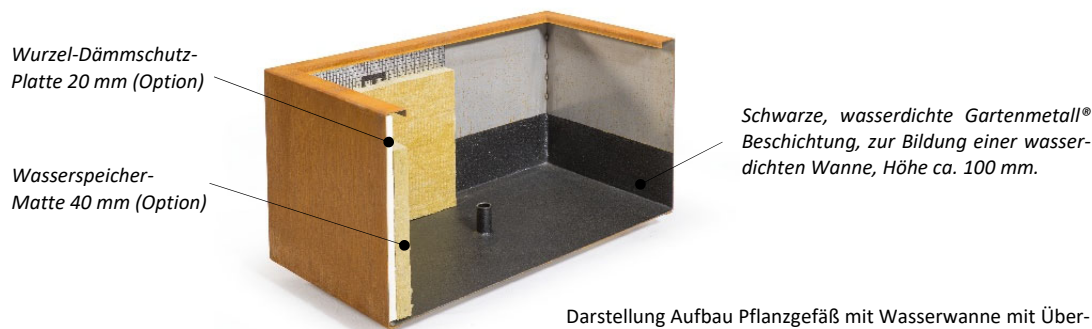

Darstellung Aufbau Pflanzgefäß mit Wasserwanne mit Überlaufrohr, Wurzel-Dämmschutz- und Wasserspeichermatte.

Boden im Pflanzgefäß – wasserdicht mit schwarzer Beschichtung (-36), Art. Nr. 16 XX 36

Höhe der wasserdichten Innenbeschichtung ca. 100 mm. Inkl. 1 Stück Edelstahl-Überlaufrohr im Boden: $\varnothing 40 \times 2$ mm, Höhe 80 mm. Position des Überlaufrohrs mittig, falls keine Spezifikation oder Kundenskizze vorliegt. Wasserspeichermatte und Wurzel-Dämmschutzplatten bitte separat bestellen. Preise für den Boden sind für Edelstahl und Metall farbbeschichtet gleich, da das Grundmaterial in beiden Fällen Edelstahl ist, und der Boden innen nicht separat farbbeschichtet wird.

	- Breite	- Länge	Material	Mehrpreis [€] zzgl. MwSt.
Art. Nr. 16 03 36	-	-	Cortenstahl (03)	siehe Tabelle
Art. Nr. 16 13 36	-	-	Edelstahl (13)	siehe Tabelle
Art. Nr. 16 19 36	-	-	Edelstahl farbbeschichtet (19)	siehe Edelstahl

Länge \ Breite	Länge								
	500 mm	1.000 mm	1.500 mm	2.000 mm	2.500 mm	3.000 mm	4.000 mm	5.000 mm	
Cortenstahl (Mehrpreis)									
500 mm									
1.000 mm									
1.500 mm									
2.000 mm									
Edelstahl und Edelstahl beschichtet (Mehrpreis)									
500 mm									
1.000 mm									
1.500 mm									
2.000 mm									

Preise siehe aktuelle Preisliste oder: <https://shop.gartenmetall.de>

Preise siehe aktuelle Preisliste oder: <https://shop.gartenmetall.de>



Wasserspeichermatte zur Bewässerung

Die Wasserspeichermatten werden alternativ, oder besser zusätzlich zu den normalen Wurzel-Dämmschutzplatten, von innen an die Wände der Pflanzgefäße eingebaut. Sie wirken sowohl als Wasserspeicher als auch als Dämmung. Die Wasserspeichermatten (auch Hygromatten oder Kapillardochtbewässerungsmatten genannt) können bis 50% ihres Volumens an Wasser aufnehmen. Ein Zentimeter Hygromatte speichert so viel Wasser wie ca. 3 Zentimeter Pflanzsubstrat.

Art. Nr.	Beschreibung	Länge	Breite	Fläche/ Gewicht	Dicke	Preis [€] zzgl. MwSt.
18 00 24	Wasserspeichermatte (auch Kapillardochtbewässerungsmatten genannt)	1.000 mm	600 mm	0,6 m ² / 4 kg	40 mm	



Kranlaschen am Pflanzgefäß

Ausgelegt zum Krantransport der Pflanzgefäße und/oder zur Befestigung von Gehölen. Ab Werk stabil in den Ecken eingeschweißt, ca. 100 mm unter der Oberkante. Öffnungen für Haken zum Einhängen: $\varnothing 40$ mm.

Art. Nr.	Bezeichnung	Farbb. (19) Preis [€]	Edelstahl (13) Preis [€]	Cortenstahl (03) Preis [€]
16 XX 48	4 Stück (1 Satz) Kranlaschen, eingeschweißt in Pflanzgefäß	siehe Edelstahl		



TERRESTA

PFLANZGEFÄSSE – TRANSPORTOPTIONEN

Gabelstapleröffnungen

TRANSPORT- OPTIONEN



Darstellung Aufbau Pflanzgefäß mit Gabelstapleröffnungen, Wasserwanne mit Überlaufrohr (Option), Wurzel-Dämmschutz- (Option) und Wasserspeichermatte (Option).

Gabelstapleröffnungen für mehr Mobilität (-49), Art. Nr. 16 XX 49

Transportöffnungen für die mobile Verwendung, z.B. mit Gabelstapler. Breite 200 mm, Höhe 150 mm. Achsabstand 970 mm. Boden ist obligatorisch und muss separat (wasserdurchlässig oder mit wasserdichter Wanne) bestellt werden. Das Pflanzgefäß wird bei Erweiterungen mit Gabelstapleröffnungen innen soweit verstärkt, dass dieses nur auf den beiden Gabelstapler-Öffnungen Seitenstegen steht und -ansonsten frei- über dem Boden mit Abstand ca. 40 mm schwebt. Damit erweitert sich die Basiskonstruktion. Ähnlich wie die BAUMKÜBEL oder PFLANZTRÖGE MIT SITZBANK.

	- Breite	- Länge	Material	Mehrpreis [€] zzgl. MwSt.
Art. Nr. 16 03 49	-	-	Cortenstahl (03)	siehe Tabelle
Art. Nr. 16 13 49	-	-	Edelstahl (13)	siehe Tabelle
Art. Nr. 16 19 49	-	-	Edelstahl farbbeschichtet (19)	siehe Edelstahl

Länge \ Breite	Länge					
	1.500 mm	2.000 mm	2.500 mm	3.000 mm	4.000 mm	
Cortenstahl (Mehrpreis)*						
500 mm						
1.000 mm						
Edelstahl und Edelstahl beschichtet (Mehrpreis)*						
500 mm						
1.000 mm						

Preise siehe aktuelle Preisliste oder: <https://shop.gartenmetall.de>



Sichtblende für Gabelstapleröffnungen	Farbb. (19)	Edelstahl (13)	Corten (03)
16 XX 49-M01 Sichtblende gerade, abnehmbar, für Gabelstapleröffnungen. Befestigung mit Schrauben von unten, optisch verdeckt			



*) Boden (wasserdurchlässig oder wasserdicht mit schwarzer Beschichtung muss zusätzlich bestellt werden)

Rollensatz für Pflanzgefäß

ROLLEN

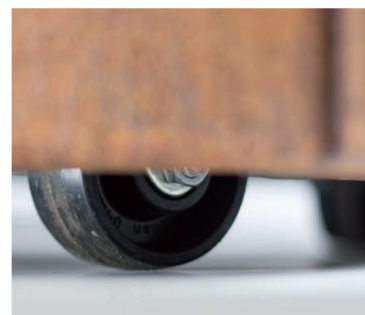
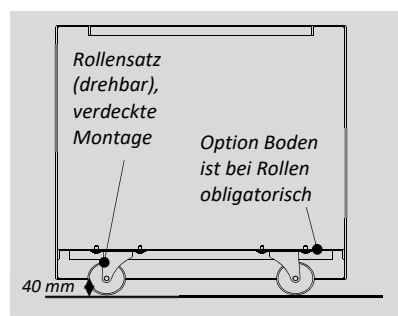

Beispiel Rollensatz mit Pflanzgefäß als Schemazeichnung...

... und als Bild mit Cortenstahl-Pflanzgefäß.

Rollensatz für Pflanzgefäße

Rollensatz besteht aus 4 Rollen. Diese sind von unten am Gefäß montiert. Durchmesser Rolle \varnothing 100 mm. Abstand Pflanzgefäß bis Boden: ca. 40 mm. Traglast pro Rolle bis 250 kg.

Art. Nr.	Beschreibung	Preis [€] zzgl. MwSt.
16 00 52-100	Rollensatz \varnothing 100 mm für Pflanzgefäße >450 mm Breite mit Rollen (Standard)	
16 00 52-065	Rollensatz \varnothing 65 mm für Pflanzgefäße <450 mm Breite, damit die Rollen Platz finden (Sonder)	



TERRESTA

PFLANZGEFÄSSE – TRANSPORTOPTIONEN

FüÙe am Pflanzgefäß

TRANSPORT- OPTIONEN



Pflanzgefäß mit FüÙen,
bündig mit der Oberfläche



Pflanzgefäß mit FüÙen,
etwas nach innen versetzt

FüÙe am Pflanzgefäß

Die PflanzgefäÙe TERRESTA sind eigenstabil. Das ist eine gute Voraussetzung, dass diese bis 2,0 m Länge und bis 1,0 m Breite frei auf 4 FüÙen stehen können. Bei größeren Längen wird empfohlen alle ca. 1,5 m je ein Fuß einzuplanen. Maximale Belastung pro Fuß 350 kg. Die FüÙe sind einstellbar ±10 mm. Querschnitt FüÙe ca. 90x90 mm. Gewicht pro Satz (4 Stück) 2,5 kg.

Art. Nr.	Bezeichnung	Farbbesch. (19) Preis [€]	Edelstahl (13) Preis [€]	Cortenstahl (03) Preis [€]
16 XX 47-01	Pflanzgefäß ergänzt mit vier FüÙen, Höhe 100 mm; FüÙe bündig angeschweiÙt mit der Oberfläche			
16 XX 47-02	Pflanzgefäß ergänzt mit vier FüÙen, Höhe 100 mm, FüÙe etwas nach innen versetzt angeschweiÙt			

Preise siehe aktuelle Preisliste oder:
<https://shop.gartenmetall.de>



Bewegliche PflanzgefäÙe

Die hier aufgeführten Optionen, zur Unterstützung der Mobilität der TERRESTA PflanzgefäÙe, sind in weiten Bereichen ähnlich bei den professionellen MOBILEN BAUMKÜBEL im Detail beschrieben. Von Grund auf konstruierte mobile PflanzgefäÙe, insbesondere für den öffentlichen Bereich, sind im Kapitel MOBILE BAUMKÜBEL zusammengestellt.



Befestigungssatz zur Befestigung Pflanzgefäß an Wand

Mit dem Befestigungssatz kann ein offenes Pflanzgefäß an einer vorhandenen Wand justierbar angeschraubt werden. Durch die Lasche kann nach der Montage, vor dem Befüllen des Pflanzgefäßes gebohrt werden. Lieferung ohne Anker/ Dübel. Andere Sonderanfertigungen für Ecken etc. auf Anfrage möglich. Material Cortenstahl.

Art. Nr.	Beschreibung	Länge	Breite	Dicke	Preis [€] zzgl. MwSt.
16 03 53	Anwendung zur Anbindung an Wände bei offenen PflanzgefäÙen	220 mm	40 mm	3 mm	

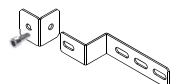

TERRESTA

PFLANZGEFÄSSE – MONTAGE

Die Montage der Pflanzgefäße TERRESTA ist sehr einfach, da diese ab Werk eigenstabil und fertig montiert geliefert werden*):

MONTAGE

- 1) Bis 3 m Länge (auf Wunsch auch bis über 18 m Länge) und 2,4 m Breite wird das Pflanzgefäß als ein Element fertig zusammengebaut angeliefert.

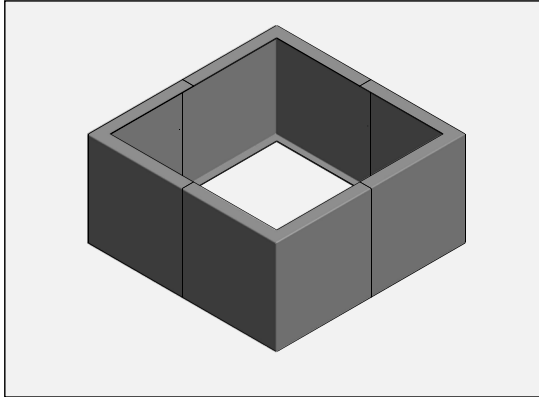

- 2) Übergroße Pflanzgefäße werden stabil und einfach mit dem Gartenmetall®-Versraubungssystem vor Ort verschraubt. Von außen sind keine Schrauben sichtbar.

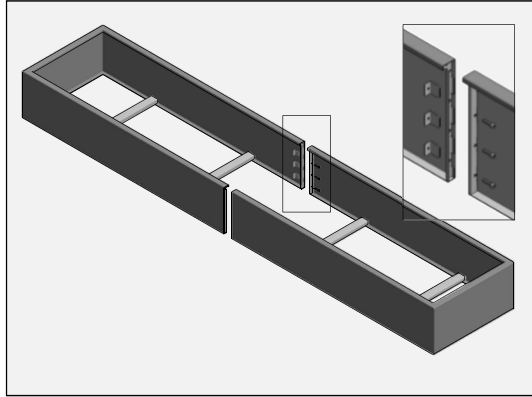

- 3) Das Pflanzgefäß wird auf einem vornivellierten Boden höhengerecht ausgerichtet. Betonierte Punktfundamente sind vorteilhaft, aber nicht zwingend notwendig. Gut geeignet als Fundament ist auch ein Splittbett, damit unter und neben dem Trog keine Staunässe entsteht.

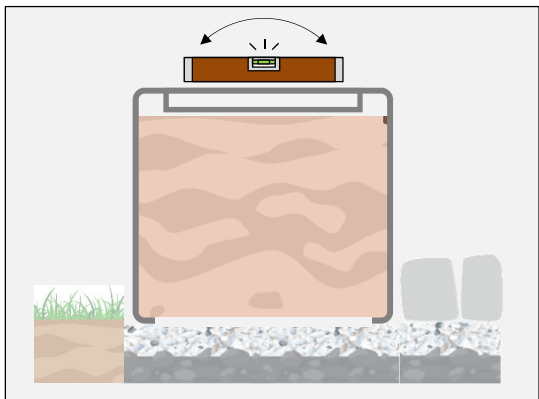

- 4) Der Einbau von Wurzel-Dämmschutzplatten (Art. Nr. 16 00 51) oder Wasserspeichermatten (Art. Nr. 18 00 24) zum Schutz der Wurzeln vor Hitze und Kälte wird empfohlen.

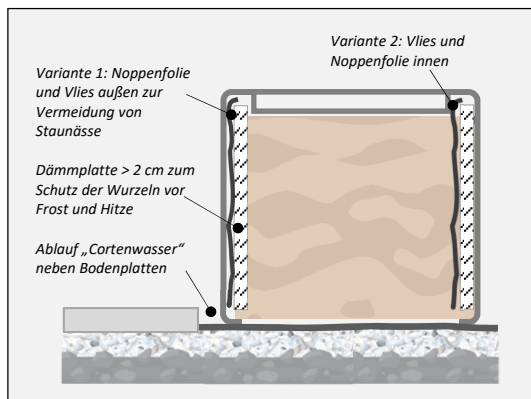

- 5) Bei großen Pflanzgefäßen wird zum Transport auf der Baustelle und/oder zur Befestigung von Gehölzen der Einbau von Kranlaschen (Art. Nr. 16 XX 48) ab Werk in den stabilen Ecken empfohlen.

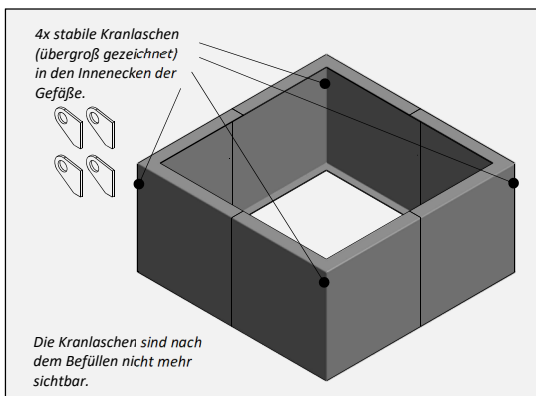

- 6) Viele Optionen sind verfügbar. Nach Absprache auch Optionen aus dem Bereich „MOBILE BAUMKÜBEL“, die insbesondere für den öffentlichen Bereich entwickelt wurden.

TERRESTA ist mit vielen Optionen erweiterbar:

- o mit Boden (wasserdurchlässig)
- o mit Boden (wasserdicht mit Überlaufrohr und Innenbeschichtung)
- o mit Untersetzer
- o mit Rollensatz, mobil
- o mit Wasserspeichermatten, Dicke 40 mm
- o mit Wasserspeicher und Zwischenboden
- o mit Transportöffnungen für Gabelstapler zur mobilen Verwendung
- o mit Baumgitter-Abdeckplatten
- o mit integrierter LED-Beleuchtung

*) Ausnahme: Übergroße Pflanzgefäße mit eingeschränkter Transportmöglichkeit können auch in mehreren Einzelementen geliefert werden. Diese können aber schnell und stabil mit dem speziell dafür entwickelten Gartenmetall®-Versraubungssystem verbunden werden.

TERRESTA

PFLANZGEFÄSSE - CHECKLISTE

Checkliste Pflanzgefäß TERRESTA zur Bestellung oder Anfrage:

CHECKLISTE

Oberfläche:

- Cortenstahl/Edelrostopf
- Edelstahl mit Rotex-Schliff
- Edelstahl farbbeschichtet, RAL/DB _____

Form:

- Rechteckig
- L-Form
- Quadratisch
- Sonderform (rund/ oval etc.)
- mit runder Kante (Radius ca. 30 mm)

Abmessungen:

- Höhe: _____ mm
- Breite: _____ mm
- Länge: _____ mm

Zubehör:

- mit 4 Stück Befestigungsösen für Kran und Gehölz
- mit Wurzel-Dämmschutzplatte 20 mm
- mit Boden (wasserdurchlässig)
- mit Boden (wasserdicht mit Überlaufrohr und Innenbeschichtung)
- mit Untersetzer
- mit Rollensatz, mobil (nur bei Gefäßen bis ca. 800 mm)
- mit Wandbefestigung bei offenen Gefäßen
- mit Wasserspeichermatte 40 mm
- mit Wasserspeicher und Zwischenboden (siehe mobile Pflanzkübel)

Beleuchtung mit LED-Leuchtschienen-Set:

- Länge _____ mm
- Abstand zur Ecke _____ mm



gartenmetall®

In der Au 14
72622 Nürtingen
Telefon 0 70 22 / 92 76 - 0
Telefax 0 70 22 / 92 76 - 50
www.gartenmetall.de
info@gartenmetall.de